

6909⁰⁰⁰

wolfcraft[®]

MASTER work 1600

- Ⓧ Original-Bedienungsanleitung (11)
- Ⓜ Translation of the original operating instructions (15)
- Ⓣ Traduction de la notice d'utilisation originale (19)
- ⓔ Traducción del manual de instrucciones original (23)
- Ⓝ Vertaling van de oorspronkelijke handleiding (27)
- Ⓛ Traduzione del manuale d'uso originale (31)
- Ⓟ Tradução do manual original (35)
- Ⓝ Oversættelse af den originale betjeningsvejledning (39)
- Ⓢ Översättning av original bruksanvisningen (43)
- Ⓡ Alkuperäisen käyttöohjeen käännös (47)
- Ⓝ Oversettelse av original bruksanvisning (51)
- Ⓟ Tłumaczenie oryginalnej instrukcji obsługi (55)
- Ⓜ Μετάφραση του πρωτότυπου οδηγιών χρήσης (59)
- Ⓡ Orijinal işletim kılavuzunun çevirisi (63)
- Ⓢ Příklad originálního Návodu na obsluhu (67)
- Ⓡ Az eredeti használati útmutató fordítása (71)
- Ⓡ Traducerea instrucțiunilor de operare originale (75)
- Ⓜ Превод на оригиналното упътване за употреба (79)
- Ⓡ Превод originalnog uputstva za upotrebu (83)
- Ⓡ Перевод оригинала инструкции по эксплуатации (87)

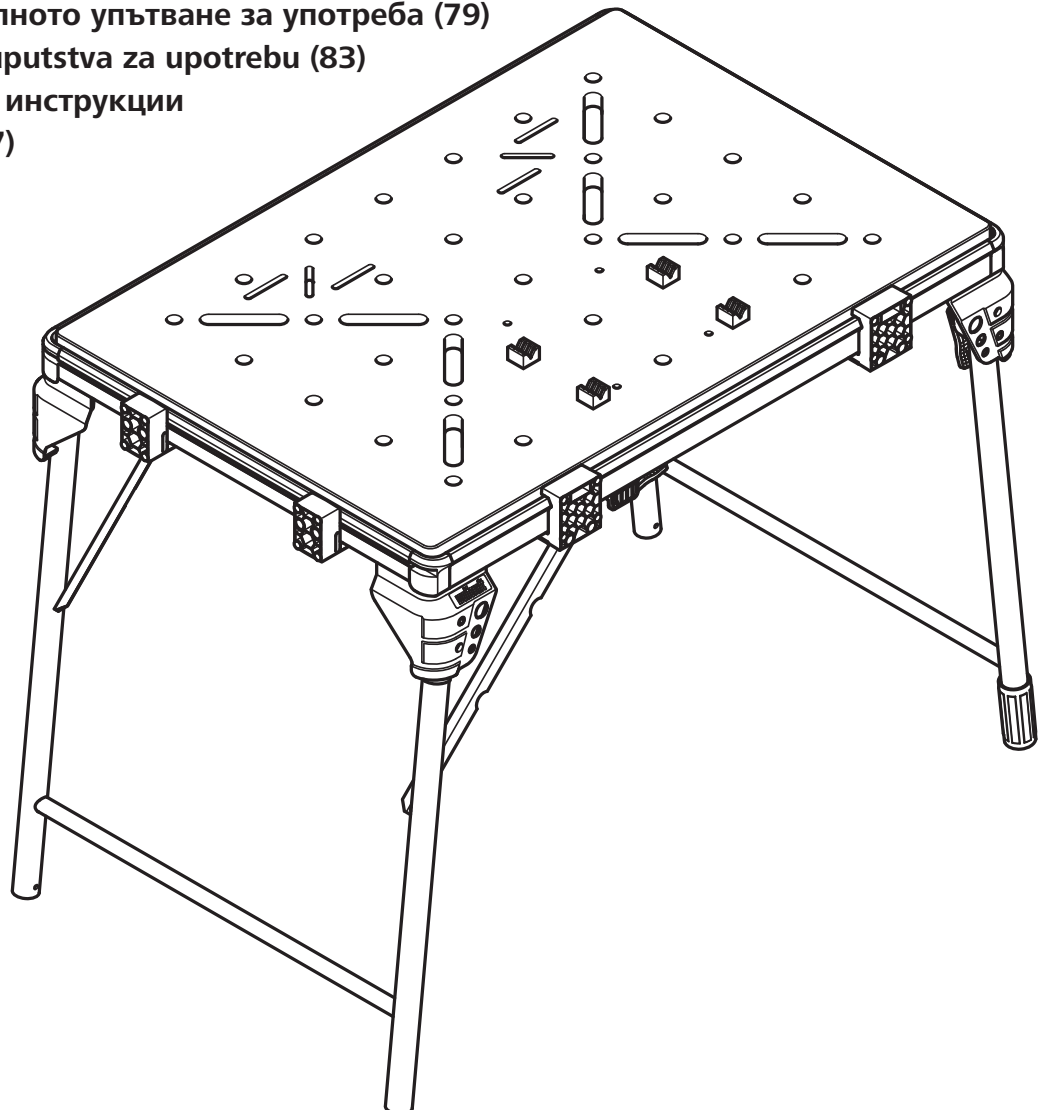

wolfcraft GmbH
Wolffstraße 1
56746 Kempenich
Germany
www.wolfcraft.com

1

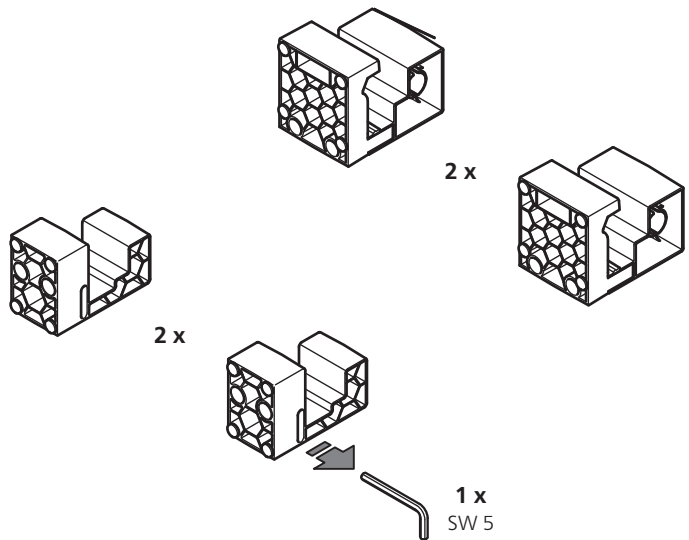
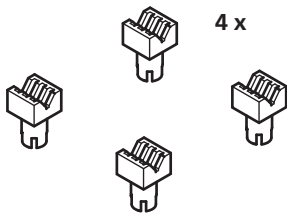
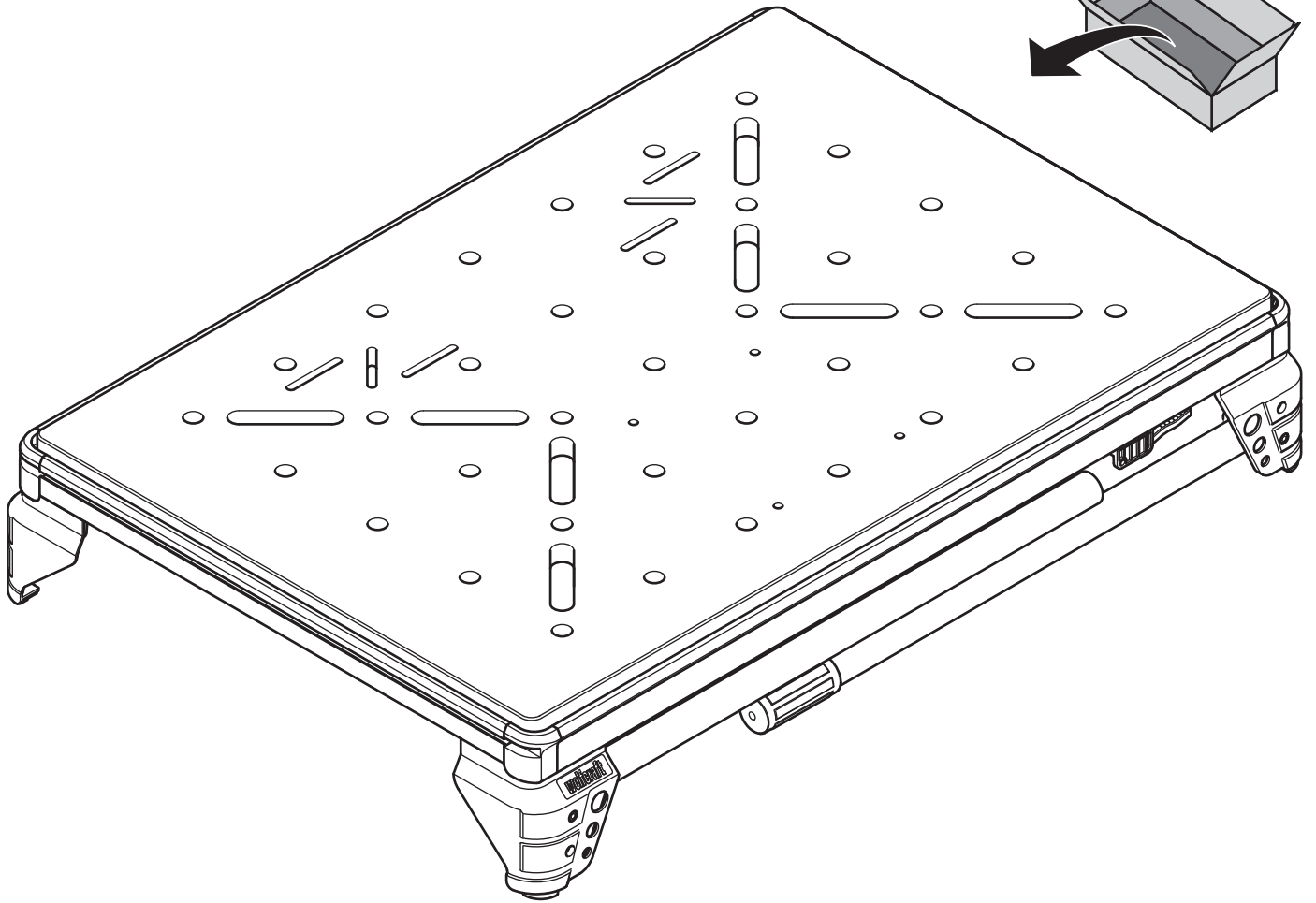
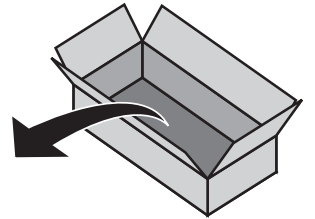

119936902

4 x
M 6 x 80
DIN 933

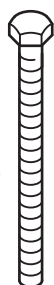

4 x
6,4
DIN 9021



4 x
6,4
DIN 125



4 x
M 6
DIN 934



2

2.1

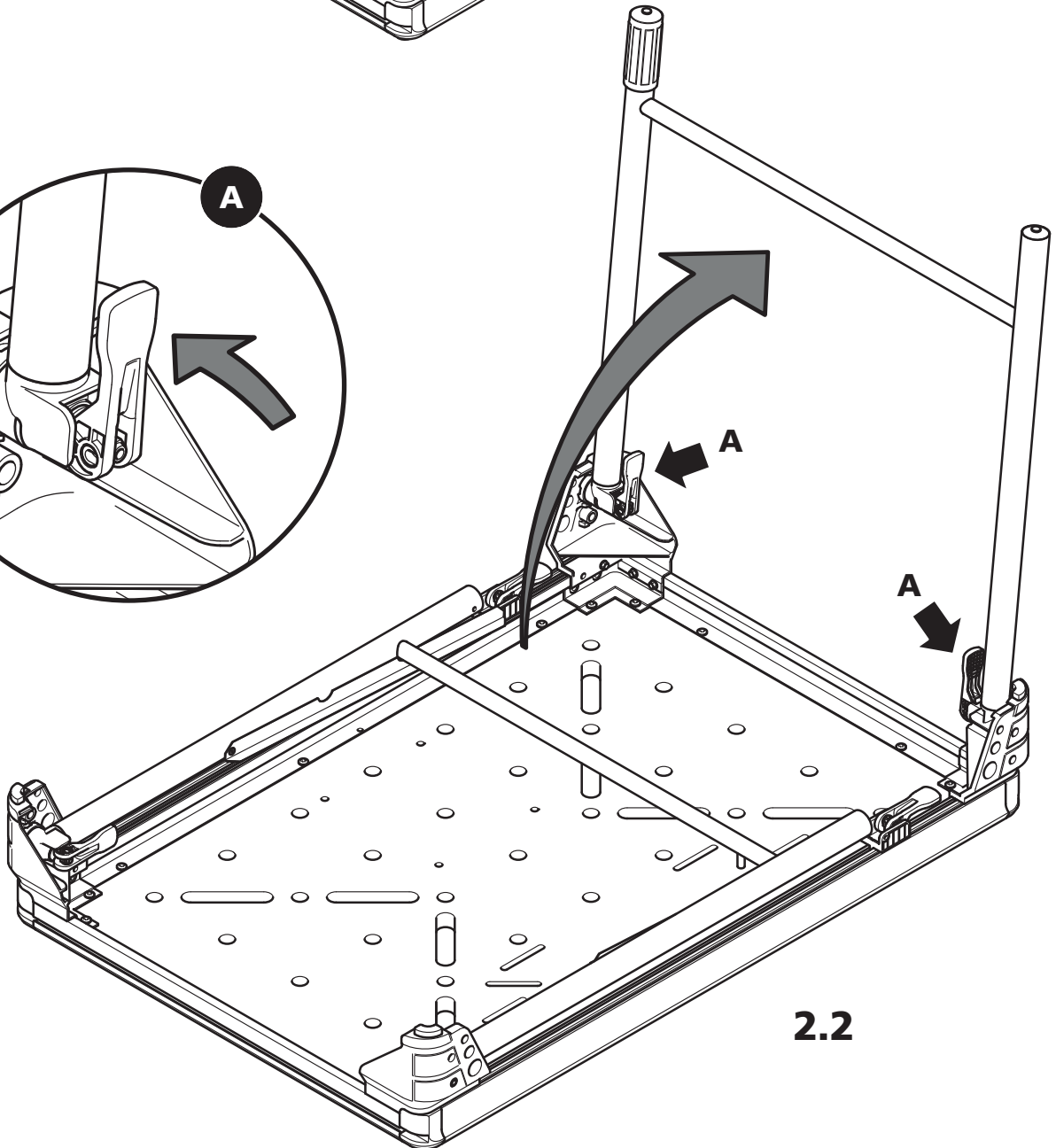
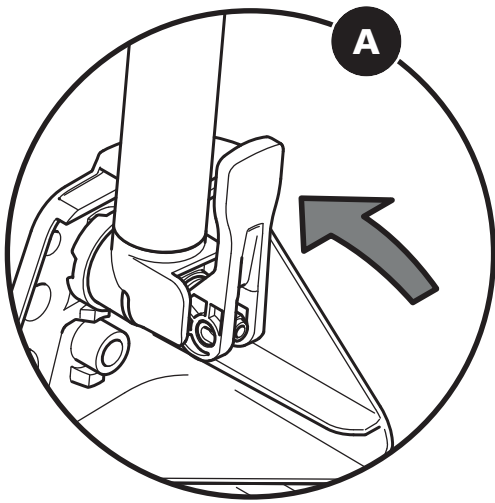
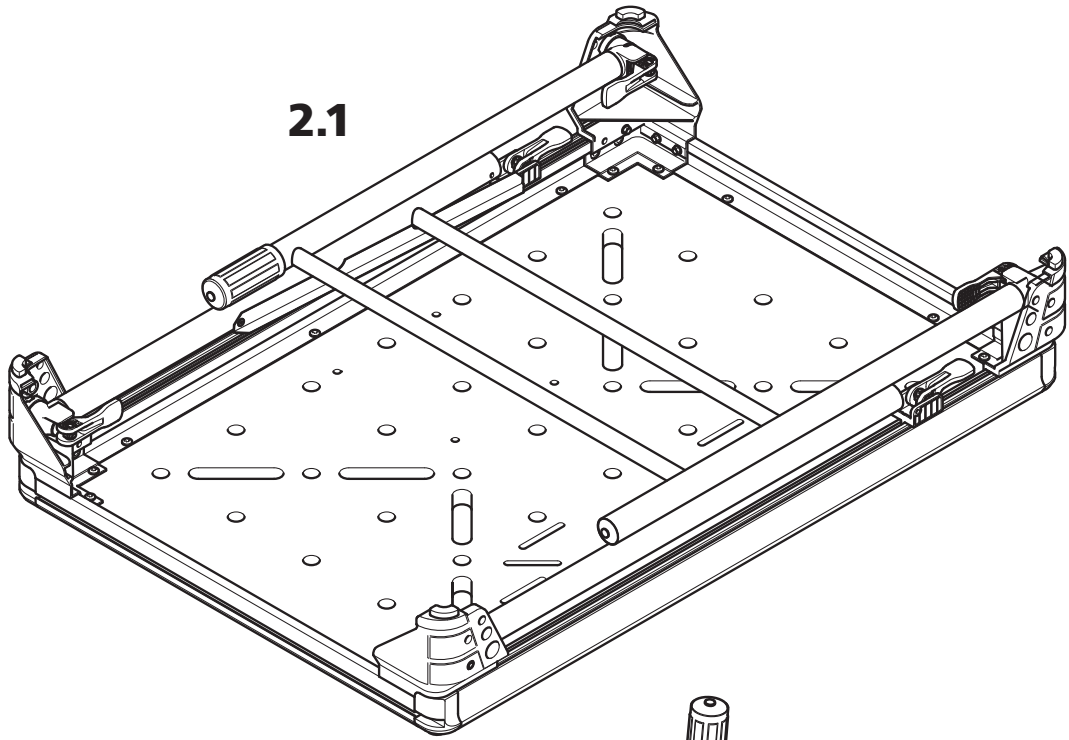

2.2

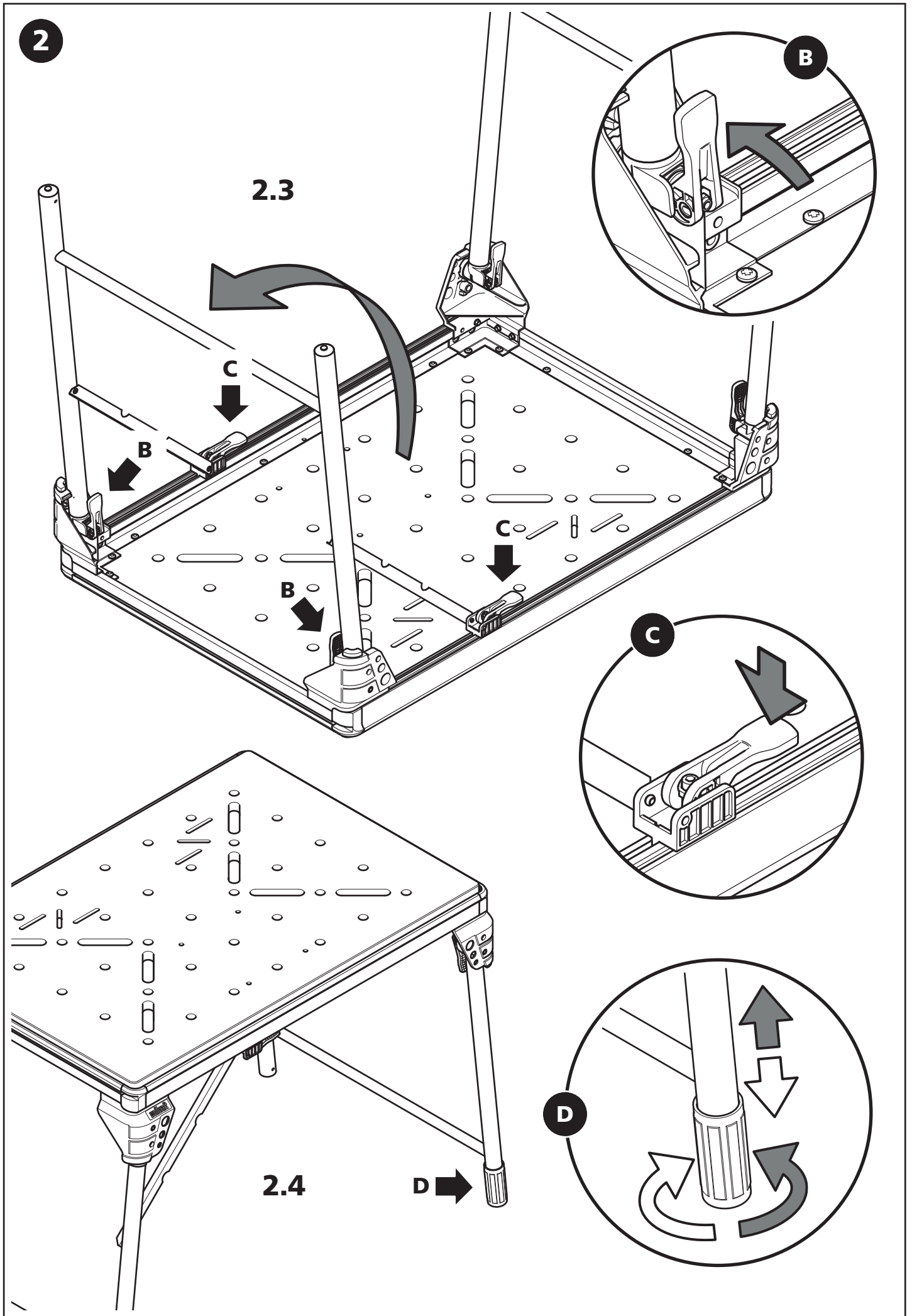

3

3.1

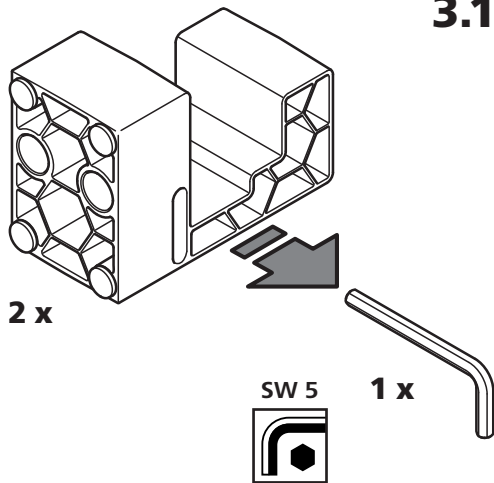

3.2

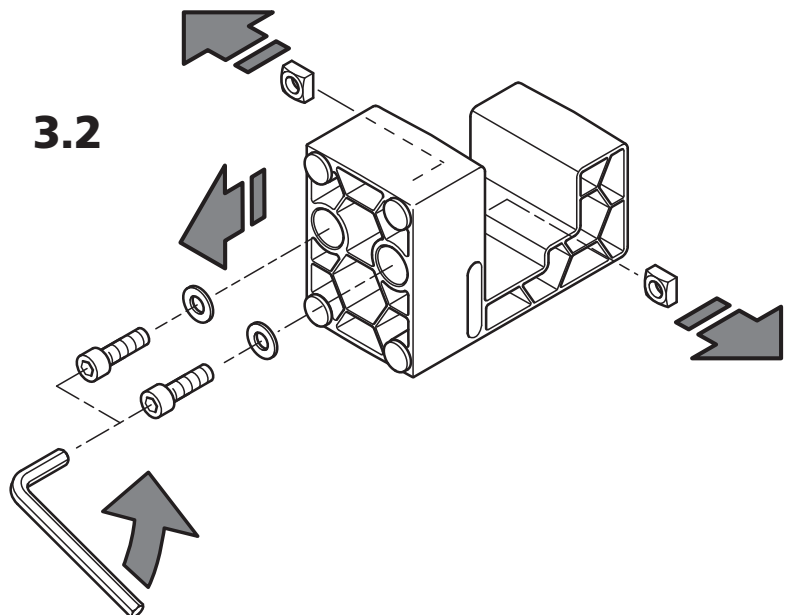

3.3

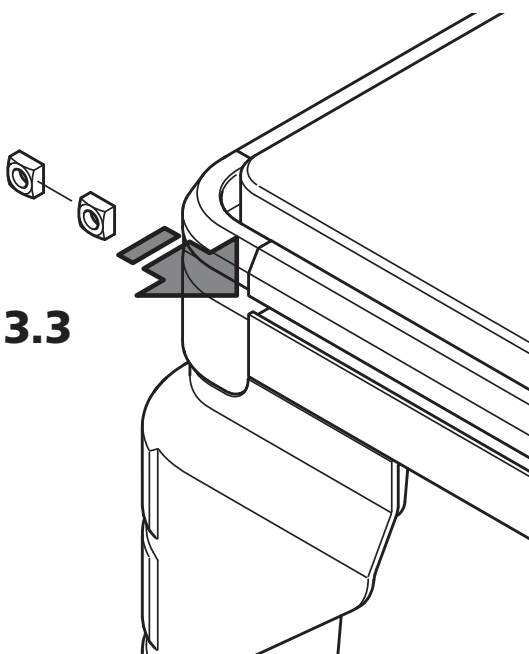

3.4

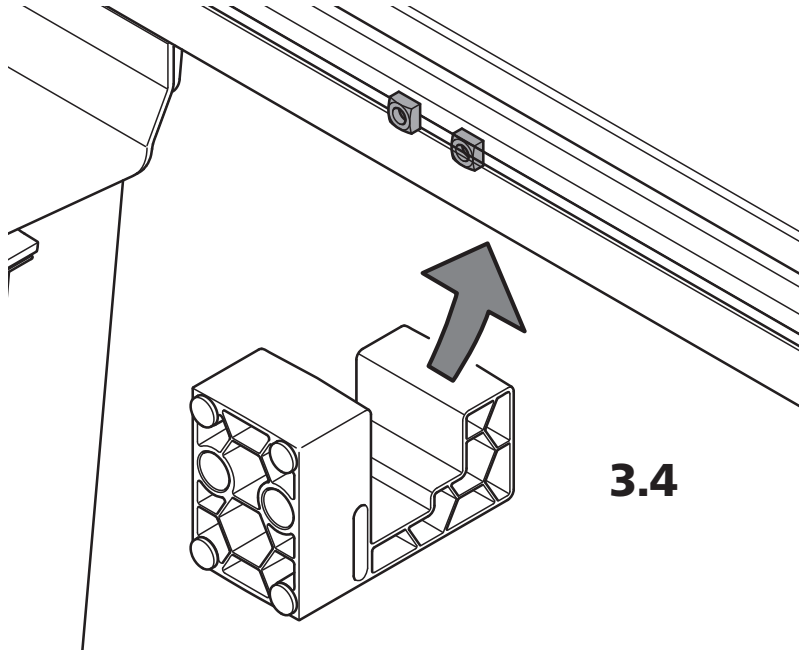

3.5

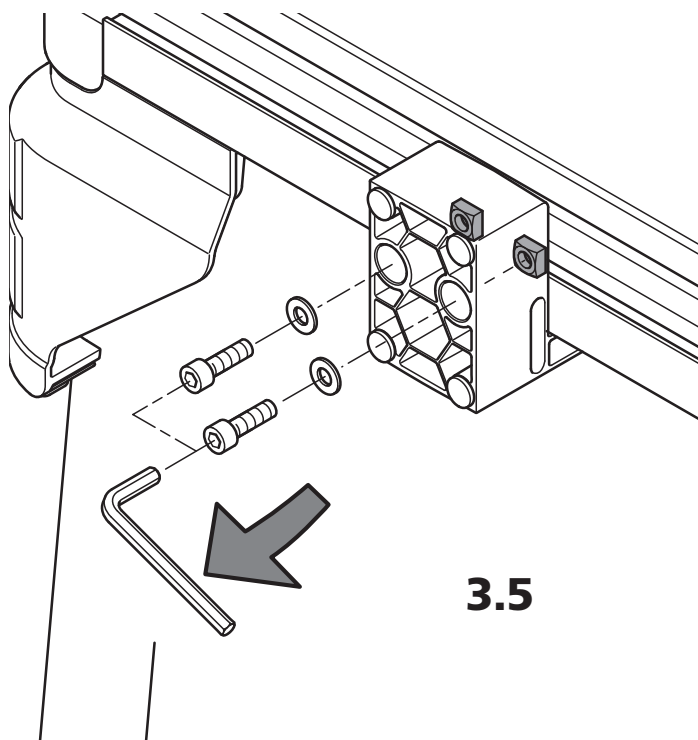

3.6

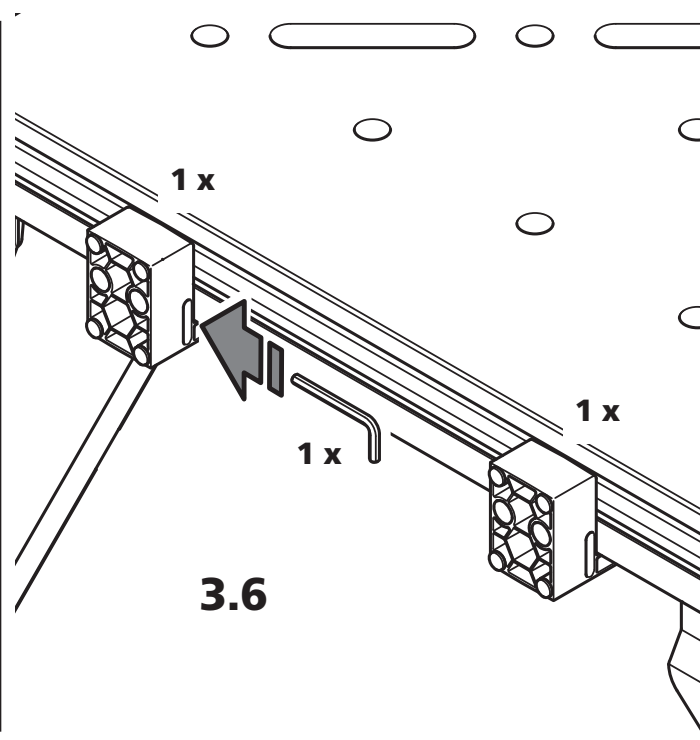

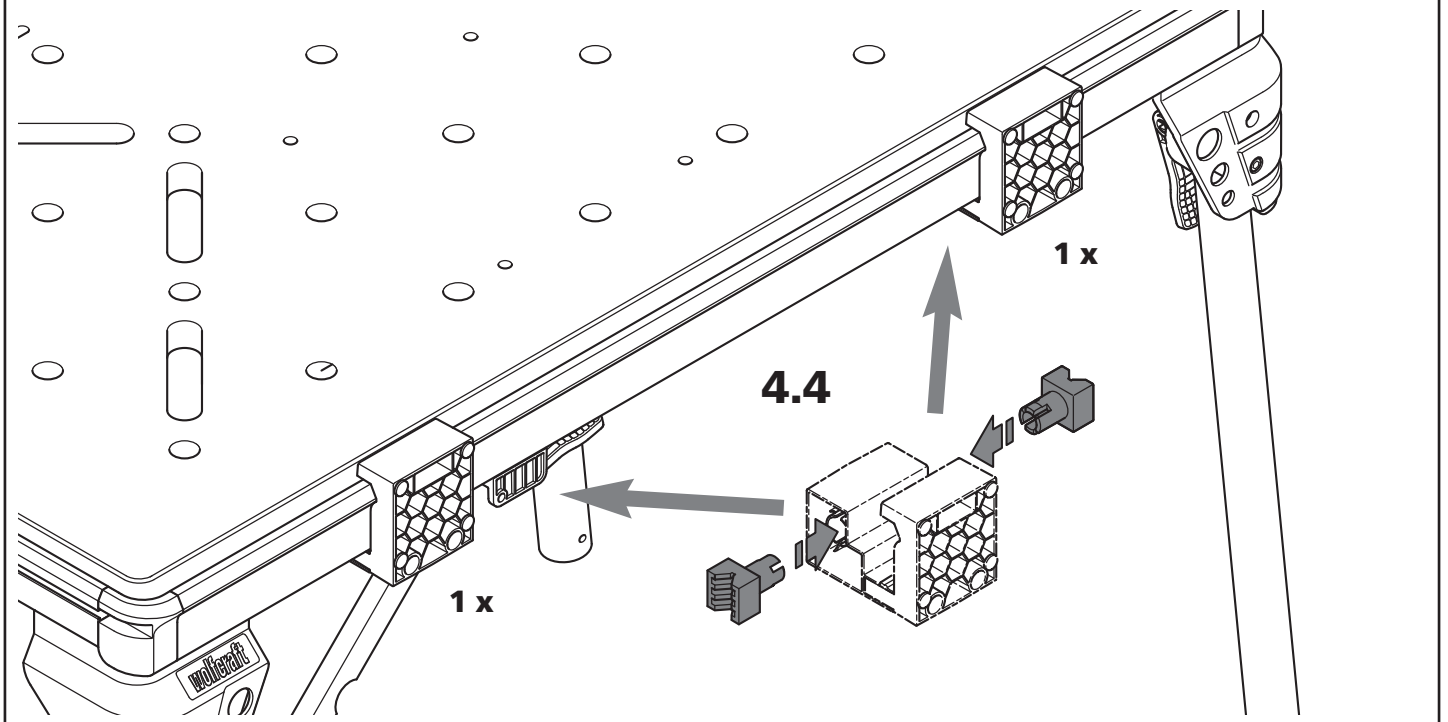
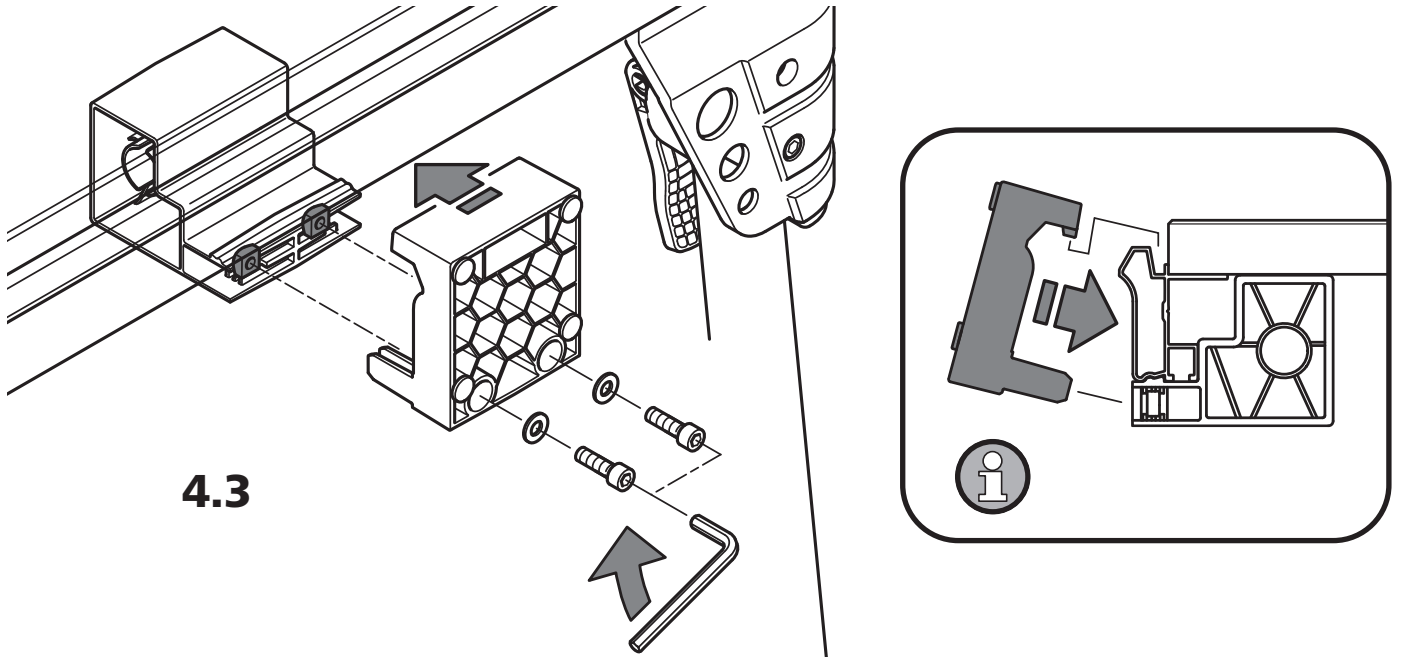
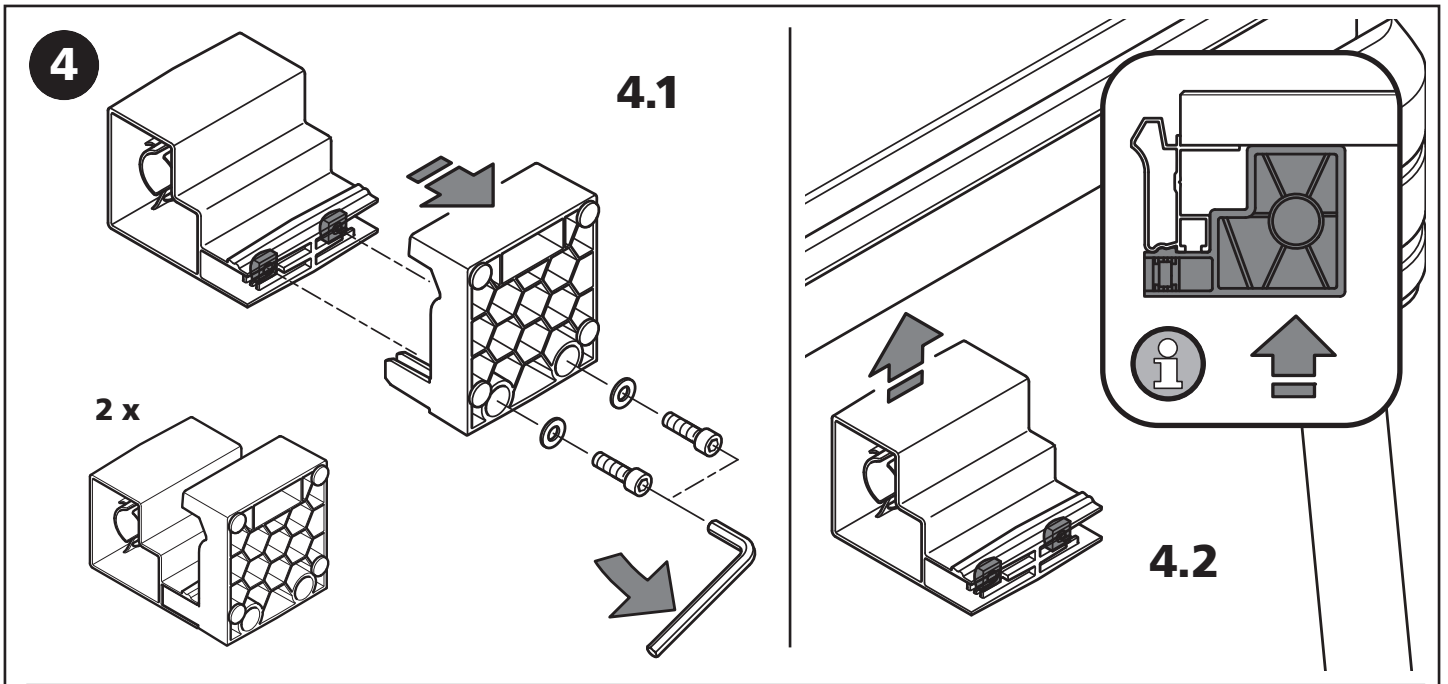

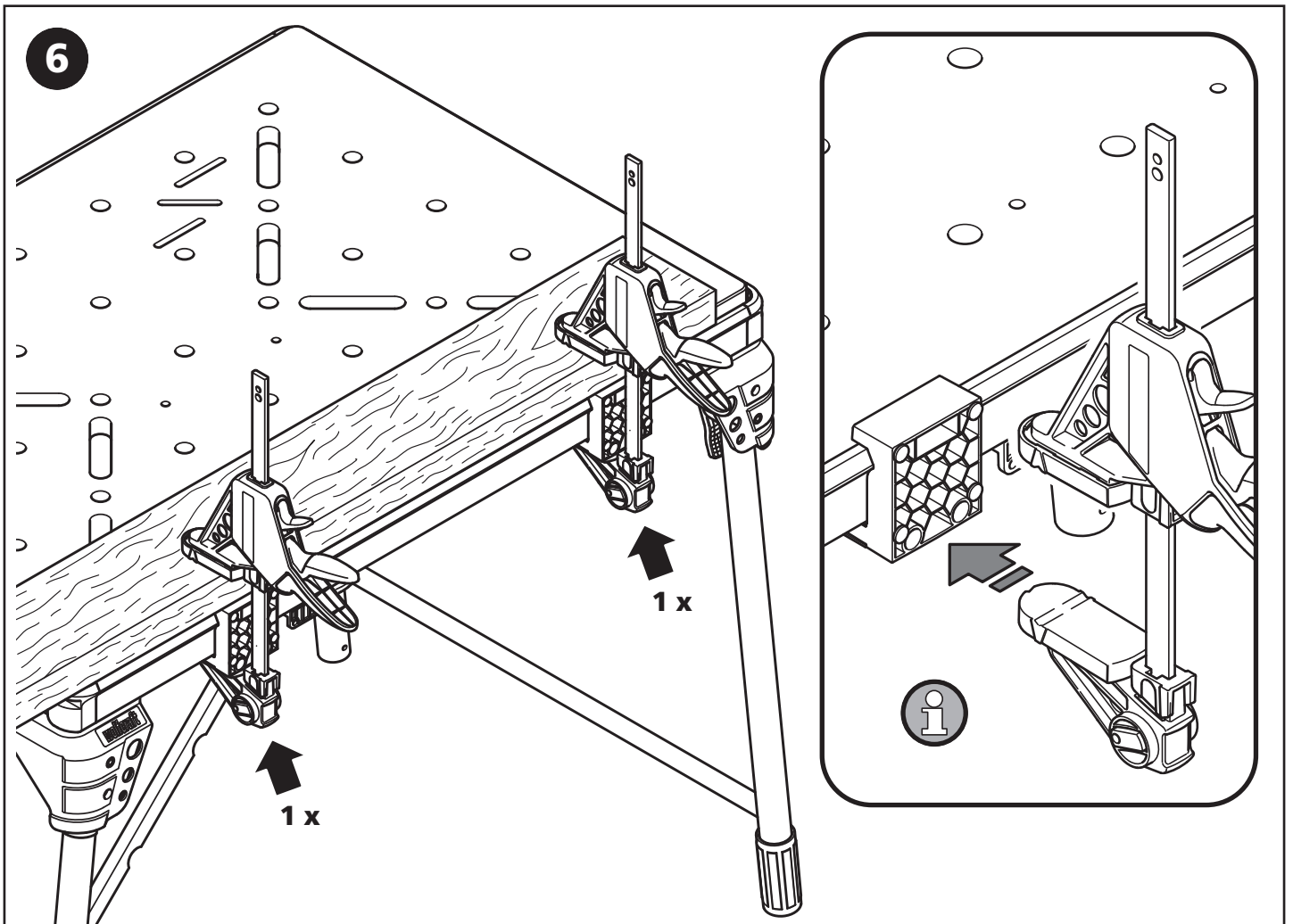
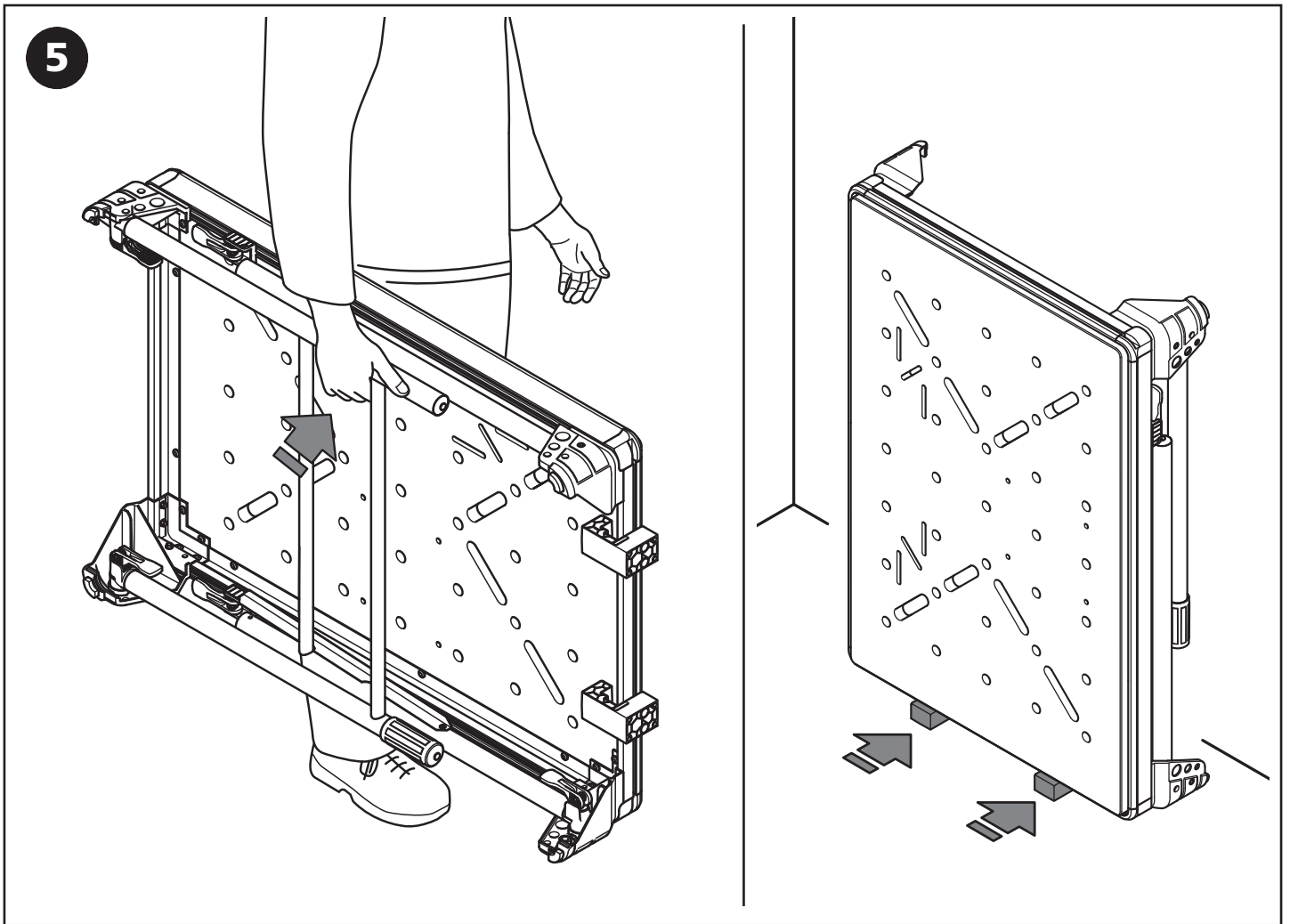

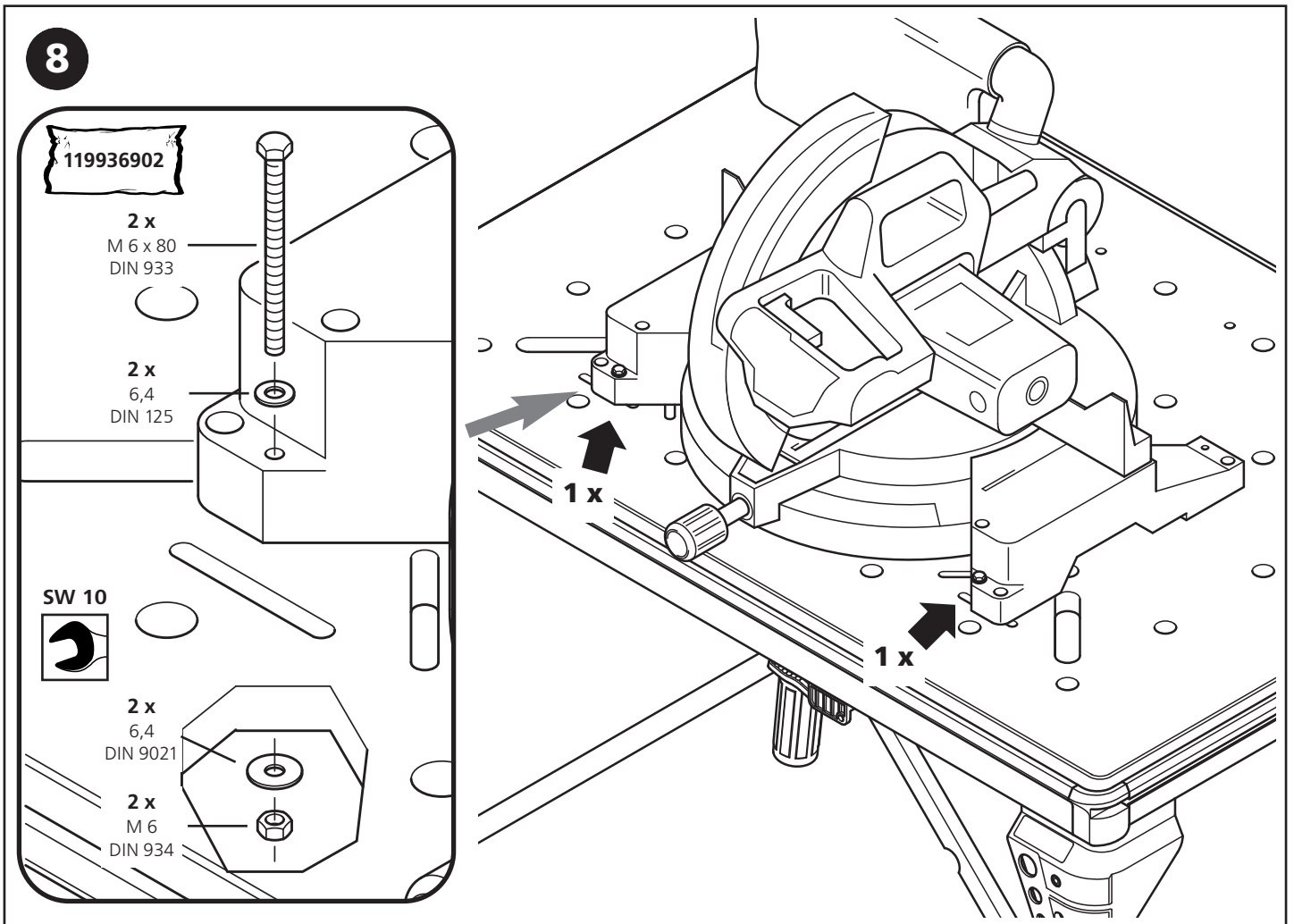
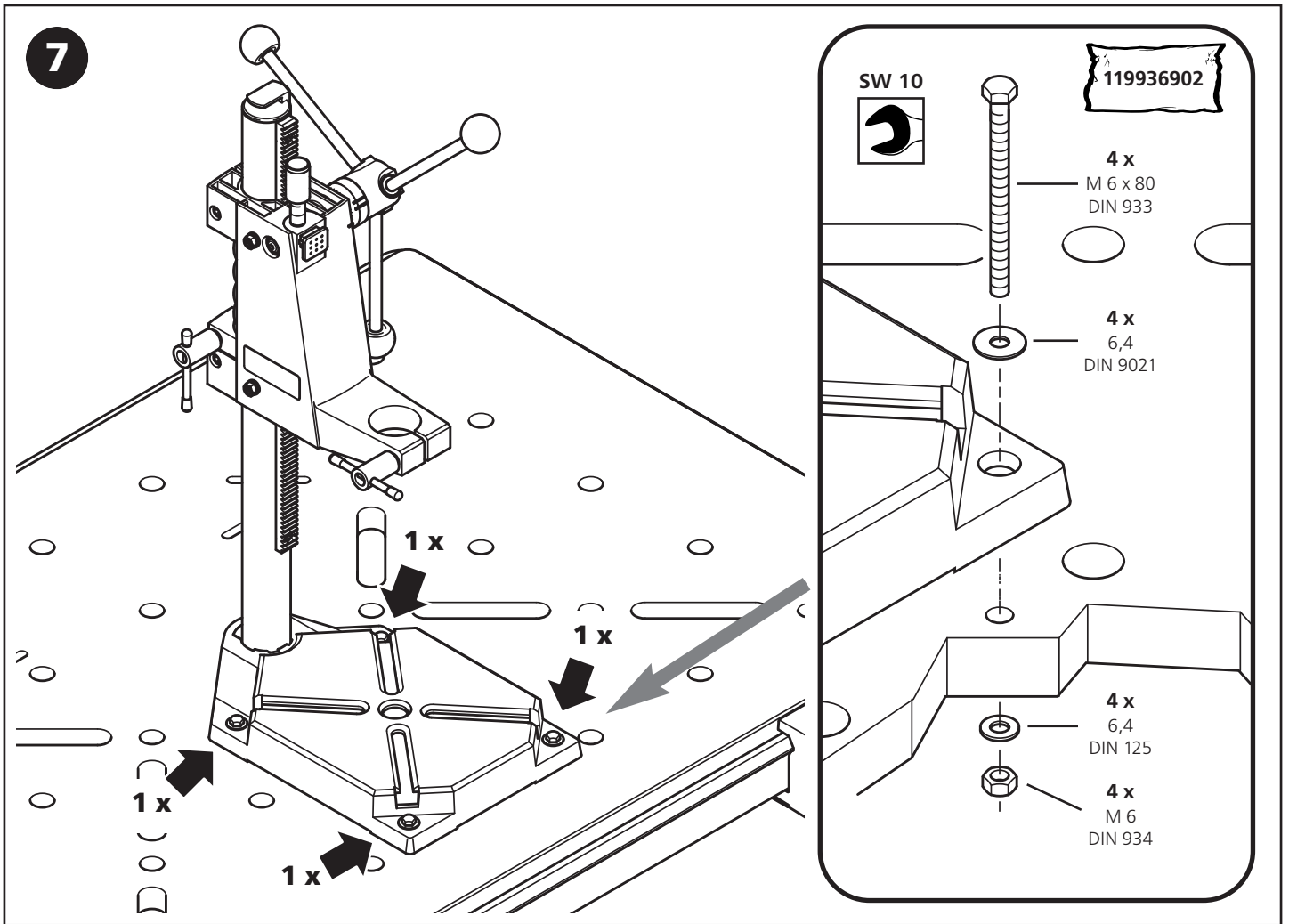

- Ⓓ Zubehör separat erhältlich
- ⒼB Accessories not included
- Ⓕ Accessories vendus séparément
- Ⓔ Accesorios no incluidos
- ⒼNL Accessories separaat verkrijgbaar
- Ⓘ Accessori non compresi
- Ⓐ Accésoirios vendidos separamente
- ⒹK Tilbehør som fåer separat
- Ⓔ Tillbehör ingår ej

- ⒻFIN Varusteet eivät sisälly
- ⒼN Tillbehør følger ikke med
- ⒻPL Akcesoria opcjonalne do oddzielnego nabycia
- ⒼGR Εξαρτήματα μπορούν να αγοραστούν ξεχωριστά
- ⒻTR Aksesuar ayrıca satın alınabilir
- ⒼZ Příslušenství dodáváno samostatně
- ⒼH Tartozékok külön kaphatók

- ⒻRO Accesoriile se pot aciziționa și separat
- ⒼBG Аксесоарите се поръчват отделно
- ⒻHR Pribor dobavljiv odvojeno
- ⒻRUS Принадлежности продаются отдельно

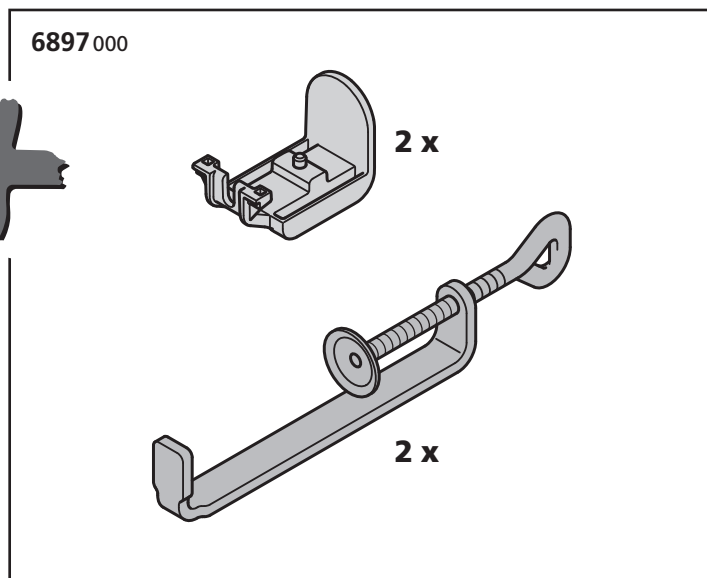
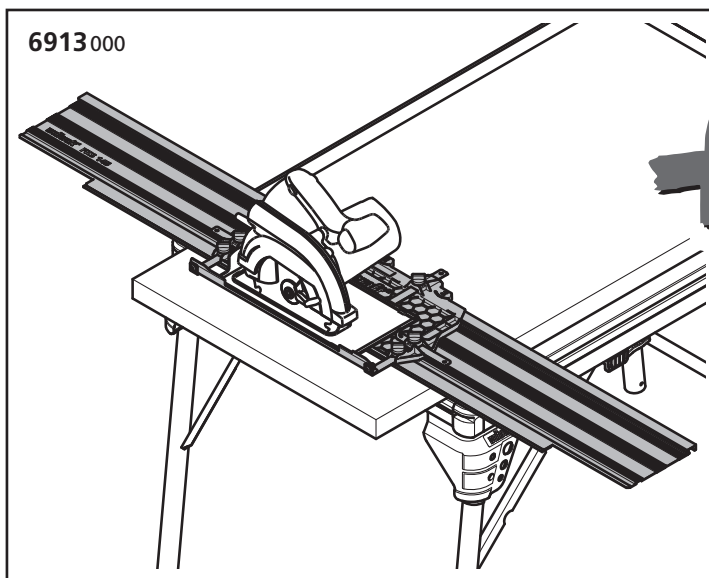
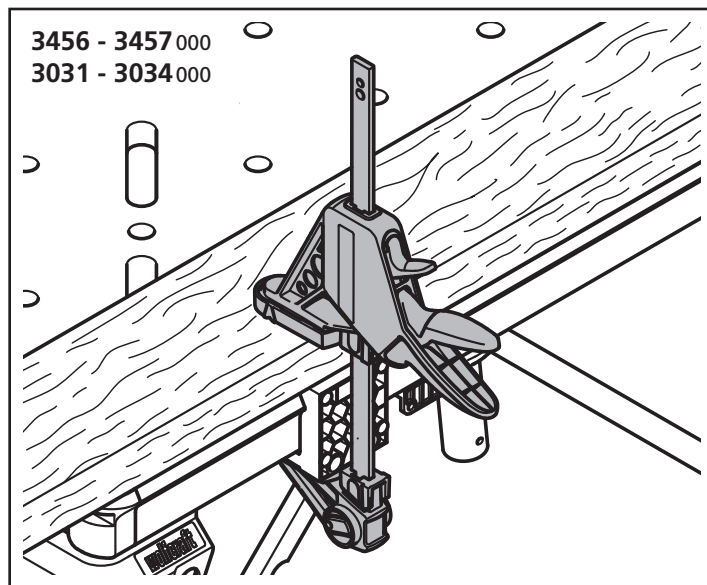
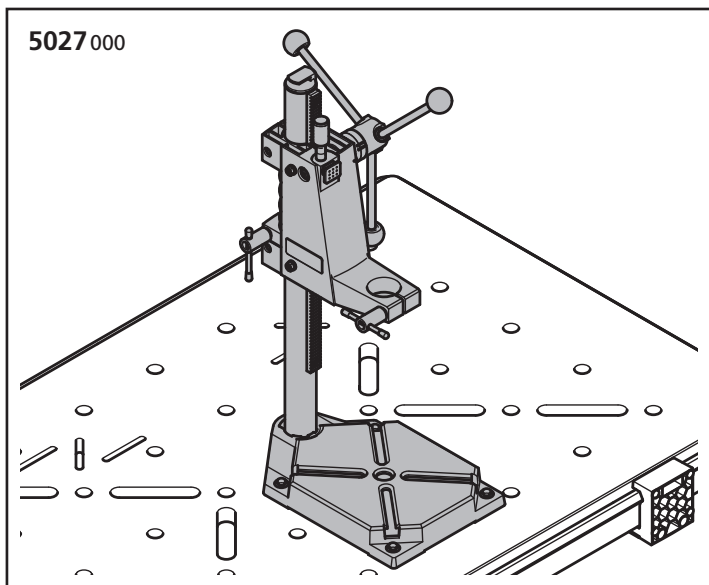
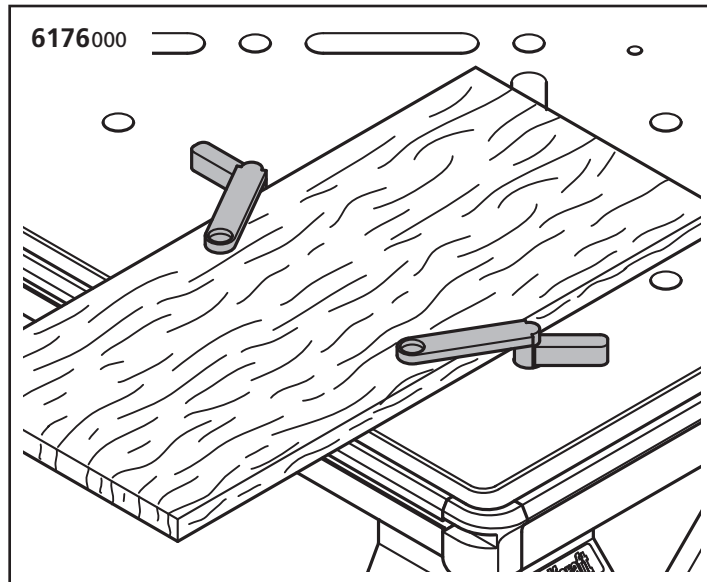
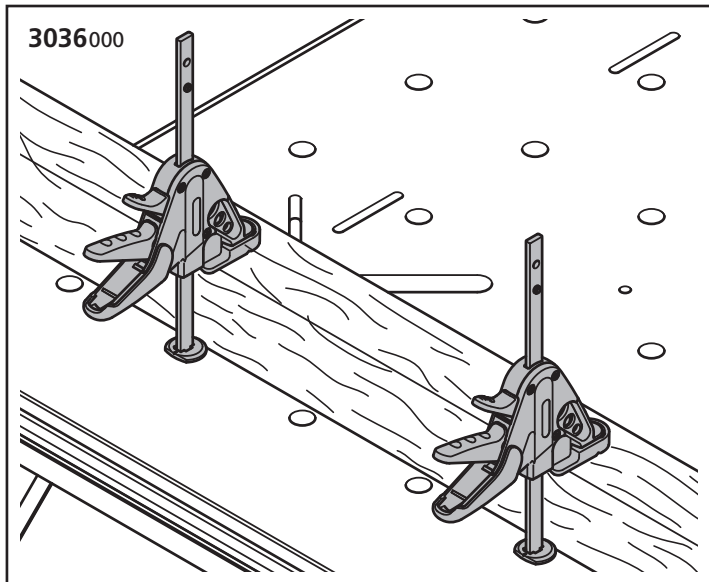

- Ⓓ Ersatzteilliste
- ⒼⒷ Spare parts list
- Ⓕ Liste de pièces de rechange
- Ⓔ Lista de recambios
- Ⓐ Lijst met reserveonderdelen

- Ⓘ Elenco pezzi di ricambio
- ⒫ Lista de peças sobresselentes
- ⒹⓀ Liste over reservedele
- Ⓔ Reservdelislista
- ⒻⒶ Varaosaluettelo

- Ⓐ Reservdelisliste
- ⒫Ⓕ Lista części zamiennych
- ⒼⒶⒻ Κατάλογος ανταλλακτικών
- ⒹⒻ Yedek parça listesi
- ⒻⒹ Seznam náhradních dílů

- Ⓕ Rótalkatrész lista
- ⒻⒹ Componente de schimb
- ⒼⒹ Лист с резервни части
- ⒻⒹⒻ Popis nadomjesnih dijelova
- ⒻⒹⒻ Список запчастей

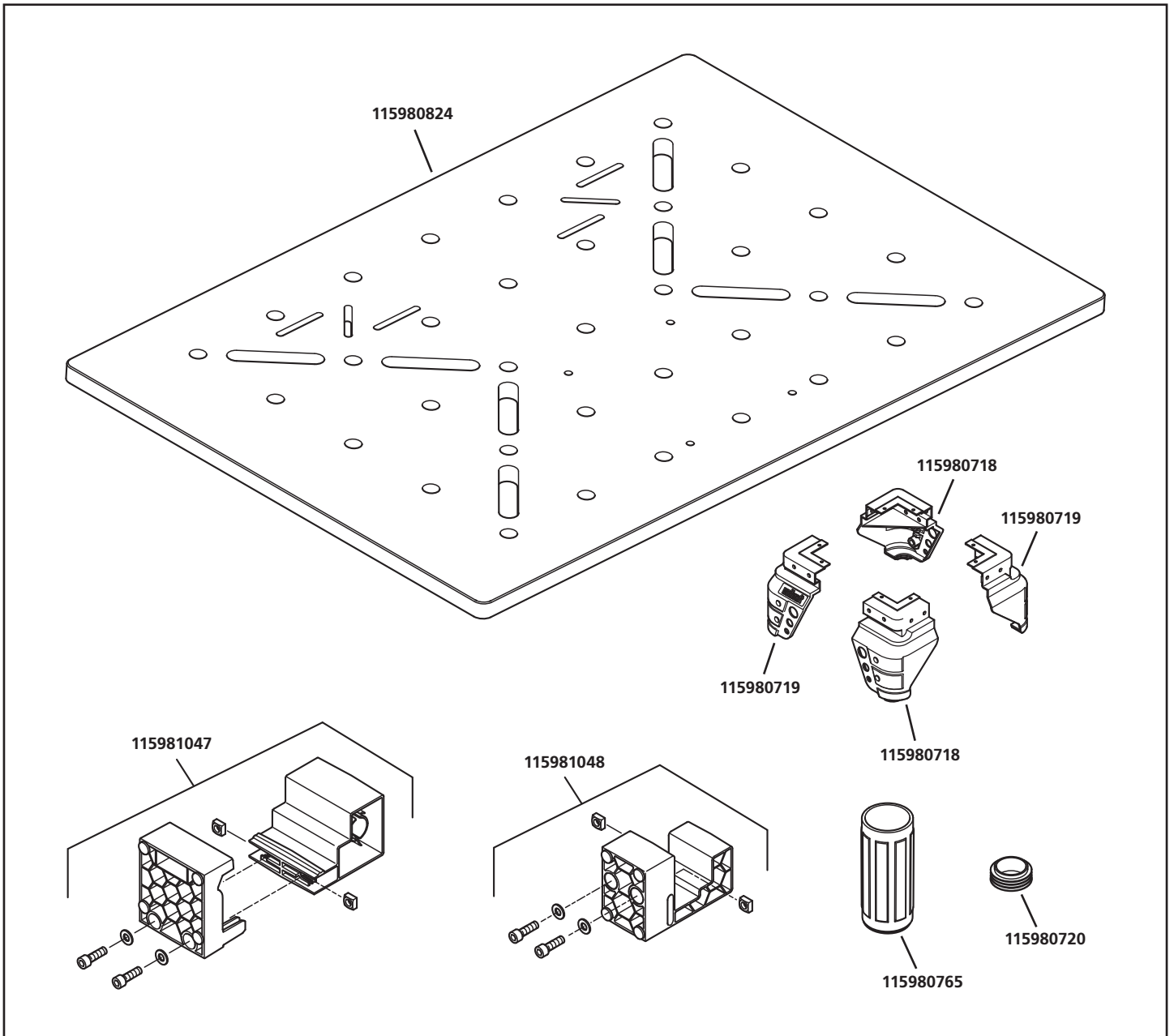

119936902

4 x
M 6 x 80
DIN 933



4 x
6,4
DIN 9021



4 x
6,4
DIN 125



4 x
M 6
DIN 934















EINLEITUNG

- **⚠ ACHTUNG!** Lesen Sie alle Sicherheitshinweise und Anweisungen, die mit dem MASTER work 1600 und den verwendeten Elektrowerkzeugen mitgeliefert wurden. Versäumnisse bei der Einhaltung der Sicherheitshinweise und Anweisungen können elektrischen Schlag, Brand und/oder schwere Verletzungen verursachen.
- Bewahren Sie die Bedienungsanleitung für die Zukunft sicher auf.

TECHNISCHE DATEN

Abmessungen aufgebaut:	1110 x 765 x 863 mm
Abmessungen geklappt:	1110 x 765 x 200 mm
Arbeitsfläche:	1035 x 695 mm
Bohrungsdurchmesser der Spannlöcher:	20 mm
Bohrungsraster der Spannlöcher:	128 / 128 mm (horizontal / vertikal)
Bohrungsdurchmesser der Langlöcher:	91 x 23 mm
Belastbarkeit:	120 kg
Gewicht:	21 kg

SYMBOLE UND BEDEUTUNG

	Warnung vor allgemeiner Gefahr		Nicht einseitig belasten!
	Anleitung/Hinweise lesen!		Belastung maximal: 120 kg
	Tragen Sie eine Schutzbrille.		Nicht als Sitz, Leiter oder Gerüst verwenden!
	Tragen Sie Gehörschutz.		Nicht auf den Arbeitstisch stellen!
	Tragen Sie eine Staubschutzmaske.		Stationäre Geräte mit Schrauben auf dem Tisch befestigen!
	Stecker ziehen		Nicht tiefer als 5 mm in den Tisch sägen!
	Zur allgemeinen Information		

MONTAGEWERKZEUG



1 Innensechskantschlüssel: SW 5
(im Lieferumfang enthalten)



1 Schraubenschlüssel: SW 10
(nicht im Lieferumfang enthalten)

BESTIMMUNGSGEMÄSSER GEBRAUCH

- Der Arbeitstisch MASTER work 1600 ist vorgesehen zum Einsatz als Arbeitsstation für das Bearbeiten von Werkstücken (z.B. Schleifen, Hobeln, Bohren, Sägen etc.).
- Mit den im wolcraft-Sortiment angebotenen Zwingen können auf der Arbeitsplatte Werkstücke sicher festgespannt werden.
- Beim Einsatz von Kapp-/Gehrungssägen und dem separat erhältlichen wolcraft Bohrständler (Art.Nr. 5027000) auf dem Tisch müssen die mitgelieferten Befestigungsmittel verwendet werden.
- **⚠ ACHTUNG!** Es dürfen nur Maschinen verwendet werden bei denen das Werkstück vertikal von oben nach unten bearbeitet wird.
- **⚠ ACHTUNG!** Maschinen bei denen seitlicher Druck auf den Arbeitstisch ausgeübt wird, dürfen nicht montiert werden!
- Es müssen die Herstellerangaben und die Sicherheitshinweise der verwendeten Maschinen sowie die Sicherheitshinweise des Arbeitstisches eingehalten werden.
- Bitte beachten Sie im Falle der Entsorgung des MASTER work 1600 Ihre örtlichen Entsorgungsvorschriften.

Für Schäden und Unfälle bei nicht bestimmungsgemäßem Gebrauch haftet der Benutzer.

SICHERHEITSHINWEISE

- Montieren Sie den Arbeitstisch korrekt und überprüfen Sie vor jedem Arbeiten, dass alle Schrauben und Exzenterhebel fest angezogen sind.
- Verwenden Sie Ihren Arbeitstisch nie unsachgemäß oder zweckentfremdet!
- Alle Gegenstände, die nicht benötigt werden, vom Arbeitstisch entfernen.
- Arbeiten Sie nie mit einem defektem Arbeitstisch!
- Spannen Sie das zu bearbeitende Werkstück fest ein!
- Achten Sie darauf, dass beim Transport sämtliche Schrauben und Exzenterhebel fest angezogen sind.
- Stellen Sie den Arbeitstisch auf eine feste, ebene und waagerechte Fläche. Wenn der Arbeitstisch verrutschen oder wackeln kann, kann das Werkstück oder das Elektrowerkzeug nicht gleichmäßig und sicher geführt werden.
- Bauen Sie den Arbeitstisch richtig auf, bevor Sie das Elektrowerkzeug montieren.
- Befestigen Sie das Elektrowerkzeug sicher auf dem Arbeitstisch, bevor Sie es benutzen. Ein Verrutschen des Elektrowerkzeugs auf dem Arbeitstisch kann zum Verlust der Kontrolle führen.
- Achten Sie darauf, dass das Elektrowerkzeug zentriert auf dem Arbeitstisch montiert ist.
- Stellen Sie sicher, dass lange Werkstücke den Arbeitstisch nicht aus dem Gleichgewicht bringen. Lange Werkstücke müssen am freien Ende unterlegt oder abgestützt werden.
- Tragen Sie geeignete persönliche Schutzausrüstungen: Gehörschutz, Schutzbrille, Staubmaske bei stauberzeugenden Arbeiten, Schutzhandschuhe beim Bearbeiten rauer Materialien und beim Werkzeugwechsel.
- Lagern Sie den Arbeitstisch nicht im Freien oder in feuchter Umgebung. Es besteht Gefahr der Korrosion und Aufquellen der Arbeitsplatte.
- Halten Sie Ihren Arbeitsbereich sauber und gut beleuchtet. Unordnung oder unbeleuchtete Arbeitsbereiche können zu Unfällen führen.
- Halten Sie Kinder und andere Personen während der Benutzung des Arbeitstisches fern. Bei Ablenkung können Sie die Kontrolle über das Gerät verlieren.
- Entfernen Sie Einstellwerkzeuge oder Schraubenschlüssel, bevor Sie das Elektrowerkzeug einschalten. Ein Werkzeug oder Schlüssel, der sich in einem drehenden Geräteteil befindet, kann zu Verletzungen führen.
- Tragen Sie geeignete Kleidung. Tragen Sie keine weite Kleidung oder Schmuck. Halten Sie Haare, Kleidung und Handschuhe fern von sich bewegenden Teilen. Lockere Kleidung, Schmuck oder lange Haare können von sich bewegenden Teilen erfasst werden.
- Prüfen Sie vor Arbeitsbeginn die Funktionsfähigkeit der Geräte und Werkzeuge. Arbeiten Sie nie mit beschädigtem oder stumpfem Werkzeug.
- Ziehen Sie den Stecker aus der Steckdose und/oder den Akkupack aus dem Elektrowerkzeug, bevor Sie Geräteeinstellungen vornehmen oder Zubehörteile wechseln. Unbeabsichtigtes Starten des Elektrowerkzeugs ist ein Grund für Unfälle.
- Überlasten Sie den Arbeitstisch nicht und verwenden Sie ihn nicht als Sitz, Leiter oder Gerüst. Überlastung oder Stehen auf dem Arbeitstisch kann dazu führen, dass sich der Schwerpunkt des Tisches verlagert und der Tisch umkippt.
- Lose Splitter, Späne oder ähnliche Werkstoffteile dürfen aus der Nähe des laufenden Sägeblattes nicht von Hand entfernt werden!
- Achten Sie darauf, dass vor Beginn jedes Sägevorganges keine Gegenstände auf der Arbeitsplatte liegen.
- Sägeblätter dürfen nach dem Ausschalten des Antriebs nicht durch seitliches Gegendrücken gebremst werden!
- Benutzen Sie Werkzeuge nur für ihren eigentlichen Bestimmungszweck.
- Nur einwandfreie Sägeblätter verwenden.
- Verwenden Sie nur Original wolfcraft Ersatzteile.
- **⚠ ACHTUNG!** Bei überstehenden Werkstücken besteht Kippgefahr. Stellen Sie sicher, dass der Tisch durch seitliches Spannen und durch die Bearbeitung seitlich gespannter Werkstücke nicht aus dem Gleichgewicht gerät.
- Achten Sie darauf, dass Sie zerbrechliche Materialien nicht mit zu hoher Spannkraft befestigen. Splittergefahr!
- Legen Sie schwere Gegenstände behutsam auf den Tisch ab und belasten Sie die Tischplatte gleichmäßig.
- Sägen Sie nicht mehr als 5 mm in den Tisch, da sonst das Aluminiumprofil beschädigt wird.
- Achten Sie darauf, dass Ihre Hände beim Spannen dünner Werkstücke mit Einhandzwingen nicht gequetscht werden.
- Achten Sie darauf, dass Ihre Hände beim Auf- und Zuklappen des Tisches nicht gequetscht werden.

SICHERHEITSHINWEISE FÜR wolfcraft BOHRSTÄNDER Art. Nr. 5027000

- Der Arbeitstisch ist mit Bohrungen für den separat erhältlichen wolfcraft Bohrständer Art. Nr. 5027000 ausgestattet.
- Montieren Sie den separat erhältlichen Bohrständer mit dem mitgelieferten Befestigungsmaterial gemäß den Anleitungen in dieser Bedienungsanleitung.
- Der Bohrständer ist zur Aufnahme von netzbetriebenen Bohrmaschinen mit einem Spannhals-Durchmesser von 43 mm bestimmt. Andere Geräte dürfen nicht verwendet werden.
- Beachten Sie neben den Sicherheitshinweisen in der Bedienungsanleitung des Bohrständers unbedingt die Sicherheitshinweise der verwendeten Bohrmaschine.
- Stützen Sie lange Werkstücke auf der Abnahmeseite ab, um gefährliche Situationen durch unkontrolliertes Abkippen zu verhindern.

SICHERHEITSHINWEISE FÜR KAPP- UND GEHRUNGSSÄGEN

- Beachten Sie neben diesen maschinenspezifischen Sicherheitshinweisen unbedingt die Sicherheitshinweise der verwendeten Kapp- und Gehrungssäge. Die verwendeten Maschinen müssen der DIN EN 62841-5 entsprechen.
- Montieren Sie die Kapp- und Gehrungssäge mit dem mitgelieferten Befestigungsmaterial gemäß den Anleitungen in dieser Bedienungsanleitung.
- Sollte die Montagebohrung Ihrer Kapp- und Gehrungssäge nicht auf das Bohrungsraster der vorgesehenen Langlöcher passen, darf das Gerät nicht auf dem Tisch verwendet werden.
- Arbeiten Sie nicht mit einer beschädigten Kapp- und Gehrungssäge und verwenden Sie keine stumpfen oder beschädigten Sägeblätter.
- Stützen Sie lange Werkstücke auf der Abnahmeseite ab, um gefährliche Situationen durch unkontrolliertes Abkippen zu verhindern.

LIEFERUMFANG UND MONTAGE

- Packen Sie den MASTER work 1600 aus dem Karton aus und überprüfen Sie den Inhalt auf Vollständigkeit aller abgebildeten Teile (Bild 1).
- Legen Sie den Tisch auf einen ebenen, sauberen Untergrund (Bild 2.1). Beide Exzenterhebel lösen und das rechte Beinpaar bis zum Anschlag aufklappen. Anschließend beide Exzenterhebel wieder schließen (Bild 2.2). Die vier Exzenterhebel lösen und das linke Beinpaar bis zum Anschlag aufklappen. Anschließend alle vier Exzenterhebel wieder schließen (Bild 2.3). Den Tisch auf die Beine stellen und bei Bedarf den Tisch durch Drehen des Höhenausgleichsfußes justieren (Bild 2.4).
- Montieren Sie die beiden kleinen Spannblöcke an der Querseite des Tisches (Bild 3.1 - 3.5) und die beiden großen Spannblöcke an der Längsseite des Tisches (Bild 4.1 - 4.3). Sie können hierfür den mitgelieferten Innensechskantschlüssel verwenden, der nach der Montage griffbereit in einem der kleinen Spannblöcke verstaut werden kann (Bild 3.6).
- Die vier mitgelieferten Spannpratzen können für Transport und Lagerung seitlich in die Halterungen an den großen Spannblöcken gesteckt werden (Bild 4.4).
- Für Transport und Lagerung kann der Arbeitstisch auf die Spannblöcke gestellt werden. Dadurch wird das Aluminiumprofil geschont und der Arbeitstisch ist auch in geklapptem Zustand freistehend (Bild 5).

WERKSTÜCKE FESTSPANNEN MIT DEM ARBEITSTISCH MASTER work 1600

- Der MASTER work 1600 bietet verschiedene Spannmöglichkeiten für die Bearbeitung Ihres Werkstückes.
- Spannen auf den Spannblöcken: Fixieren Sie Ihr Werkstück mithilfe von Zwingen an der Außenkante des Arbeitstisches (Bild 6). Sie können die Spannblöcke mit dem mitgelieferten Innensechskantschlüssel lösen und an die gewünschte Position für das Spannen bringen.
- Spannen mithilfe der 20 mm-Bohrungen: Sie können mit nahezu jedem Spannelement, das eine 20 mm-Aufnahme besitzt, auf dem Tisch spannen. Hierzu eignen sich z.B. die separat erhältlichen wolcraft Werkstischspanner Art. Nr. 3036000 (siehe Seite 9).
- Spannen mithilfe der Langlöcher: In den 23 mm-Langlöchern können Sie mit allen Zwingen durchtauchen, die schmaler sind als 23 mm. Darüber hinaus können Sie den Kopf der separat erhältlichen wolcraft Einhandzwingen (verschiedene Ausführungen, siehe Seite 9) abnehmen und von oben bzw. von unten spannen.
- Auf Seite 9 finden Sie eine Übersicht zum aktuell erhältlichen Zubehör und auf Seite 10 zu den Ersatzteilen für den MASTER work 1600.

MONTAGE DES SEPARAT ERHÄLTlichen wolcraft BOHRSTÄNDERS Art. Nr. 5027000

- **⚠ ACHTUNG!** Der Bohrständer muss unbedingt auf dem Arbeitstisch verschraubt werden, bevor er für Arbeiten verwendet wird.
- **⚠ GEFAHR!** Ziehen Sie den Stecker aus der Steckdose bzw. den Akku aus dem Elektrowerkzeug, bevor Sie Geräteeinstellungen vornehmen oder Zubehörteile wechseln. Unbeabsichtigtes Starten des Elektrowerkzeugs ist ein Grund für Unfälle.
- Mit dem im Lieferumfang enthaltenen Befestigungsschrauben aus Zubehörbeutel 119936902 können Sie den wolcraft Bohrständer Art. Nr. 5027000 auf den Tisch montieren. Setzen Sie den Bohrständer mit den Montagebohrungen über die vier kleinen Rundlöcher in der Tischplatte.
- Befestigen Sie den Bohrständer, indem Sie die Schrauben und die Unterlegscheiben von oben durch die Montagebohrungen und durch die Tischplatte stecken. Mit den Muttern von unten fest verschrauben (Bild 7).

MONTAGE EINER KAPP- UND GEHRUNGSSÄGE

- **⚠ ACHTUNG!** Die Kapp- und Gehrungssäge muss mit mindestens zwei Befestigungsschrauben, vier Scheiben und zwei Muttern auf dem Tisch befestigt werden. Sollten die Montagebohrungen Ihrer Säge nicht mit den Langlöchern in der Tischplatte übereinstimmen, darf die Kapp- und Gehrungssäge nicht verwendet werden.
- **⚠ GEFAHR!** Ziehen Sie den Stecker aus der Steckdose bzw. den Akku aus dem Elektrowerkzeug, bevor Sie Geräteeinstellungen vornehmen oder Zubehörteile wechseln. Unbeabsichtigtes Starten des Elektrowerkzeugs ist ein Grund für Unfälle.
- Mit den im Lieferumfang enthaltenen Befestigungsschrauben aus Zubehörbeutel 119936902 können Sie eine Kapp- und Gehrungssäge auf den Tisch montieren. Setzen Sie die Kapp- und Gehrungssäge mit den Montagebohrungen über die schmalen Langlöcher in der Tischplatte.
- Befestigen Sie jetzt die Kapp- und Gehrungssäge. Hierzu die Schrauben und die kleinen Unterlegscheiben von oben durch die Montagebohrungen und durch die Tischplatte stecken. Mit den großen Unterlegscheiben und Muttern von unten fest verschrauben (Bild 8).

Garantieerklärung

Liebe Heimwerkerin und lieber Heimwerker,

Sie haben ein hochwertiges wolcraft-Produkt erworben, das Ihnen viel Freude beim Heimwerken bringen wird.

wolcraft Produkte entsprechen hohem technischem Standard und durchlaufen, bevor sie in den Handel gelangen, intensive Entwicklungs- und Testphasen. Während der Serienfertigung sichern ständige Kontrollen und regelmäßige Tests den hohen Qualitätsstandard.

Solide technische Entwicklungen und zuverlässige Qualitätskontrollen geben Ihnen die Sicherheit einer richtigen Kaufentscheidung.

Auf das erworbene wolcraft-Produkt gewähren wir Ihnen bei ausschließlicher Nutzung der Geräte im Heimwerkerbereich

10 Jahre Garantie ab Kaufdatum.

Von der Garantie umfasst sind nur Schäden am Kaufgegenstand selbst, und nur solche, die auf Material- und Fabrikationsfehler

zurückzuführen sind. Nicht von dieser Garantie umfasst sind Mängel und Schäden, die auf unsachgemäße Bedienung oder fehlende

Wartung zurückzuführen sind. Ebenso nicht von der Garantie umfasst sind übliche Abnutzungserscheinungen und gebrauchstüblicher

Verschleiß sowie Mängel und Schäden, die dem Kunden bei Vertragsschluss bekannt waren. Garantieansprüche können nur unter

Vorlage der Rechnung/des Kaufbeleges geltend gemacht werden. Die von wolcraft gewährte Garantie schränkt Ihre gesetzlichen

Rechte als Verbraucher (Nacherfüllung, Rücktritt oder Minderung, Schadens- oder Aufwendungsersatz) nicht ein.

Garantieansprüche sind zu richten an:

wolcraft GmbH

Wolffstraße 1

56746 Kempenich

Germany













INTRODUCTION

- **⚠ CAUTION!** Do read all safety & other instructions that have come with the MASTER work 1600 and with the power tools you use for work. Failing to observe the safety & other instructions may cause electric shocks, fire and/or severe injuries.
- Do keep the operating instructions for future reference in a safe place.

TECHNICAL DATA

dimensions (put up for use):	1110 x 765 x 863 mm
dimensions (folded up):	1110 x 765 x 200 mm
worktop:	1035 x 695 mm
diameter of the clamping holes:	20 mm
pattern of the clamping holes:	128 / 128 mm (horizontal / vertical)
bore diameter of the slotted holes:	91 x 23 mm
load-bearing capacity:	120 kg
weight:	21 kg

SYMBOLS AND THEIR MEANING

	Warning against a general danger		Do not apply weight unevenly.
	Read the instructions!		Maximum load: 120 kg
	Goggles must be worn.		Do not use as a seat, ladder or support.
	Hearing protection must be worn.		Do not stand on the working table.
	Dust mask must be worn.		Fasten stationary devices to the table using bolts!
	Pull the plug.		Do not saw more than 5 mm into the table!
	General information		

ASSEMBLY TOOLS

	1 Allen key: A/F 2.5 (included in scope of delivery)		1 spanner: A/F 10 (not included in scope of delivery)
--	---	---	--

INTENDED USE

- The MASTER work 1600 working table is intended for use as a workstation for machining workpieces (e.g. sanding, planing, drilling, sawing, etc.).
- Workpieces can be clamped securely to the worktop using the clamps available in the wolcraft range.
- When using mitre saws and the separately available wolcraft drill stand (art. no. 5027000) on the table, the fasteners supplied must be used.
- **⚠ CAUTION!** It is only possible to use machines on which the workpiece is processed vertically from top to bottom.
- **⚠ CAUTION!** Machines that apply lateral pressure to the working table should not be mounted.
- Observe the manufacturer's safety instructions for the machines used, as well as the safety instructions for the working table.
- When disposing of the MASTER work 1600, please observe local disposal regulations.

The user is liable for any damage or accidents resulting from improper use.

SAFETY INFORMATION

- Assemble the working table correctly and check that all the bolts and eccentric levers are tightened before beginning work.
- Never use your working table improperly or for an unintended purpose!
- Remove all items that are surplus to requirements from the working table.
- Never work with a defective working table!
- Clamp the workpiece to be processed firmly!
- Make sure that all bolts and eccentric levers are tightened during transport.
- Place the working table on a firm, level and horizontal surface. If the working table can slip or wobble, the workpiece or power tool cannot be controlled evenly and safely.
- Assemble the working table correctly before mounting the power tool.
- Fasten the power tool securely on the working table before using it. If the power tool slips on the working table, this can lead to loss of control.
- Make sure that the power tool is mounted centrally on the working table. If the power tool is not centred on the working table, this can mean the centre of gravity of the power tool does not align with the centre of gravity of the working table, so that the table can tip over.
- Make sure that long workpieces do not bring the working table out of balance. Long workpieces must be supported at the free end.
- Wear suitable personal protective equipment: ear protection, safety goggles, dust mask (if the work generates dust), protective gloves when working with rough materials and when changing tools.
- Do not store the working table outdoors or in a damp environment. There is a risk of corrosion and the work top may warp.
- Keep your work area clean and well lit. Untidy or dark work areas can lead to accidents.
- Keep children and other persons at a safe distance when using the working table. If you are distracted, you may lose control of the device.
- Remove the adjusting tools or spanners before switching on the power tool. A tool or spanner left behind in a rotating part of the device can cause injury.
- Wear suitable clothing. Never wear loose clothing or jewellery. Keep hair, clothing and gloves away from moving parts. Loose clothing, jewellery or long hair can get caught in moving parts.
- Before starting work, check that the devices and tools are operational. Never work with damaged or blunt tools.
- Disconnect the plug from the electric socket and/or remove the battery pack from the power tool before adjusting the tool or changing the accessories. Accidents may occur if the power tool is started unintentionally.
- Avoid overloading the working table and never use it as a seat, ladder or support. Placing excess weight on the machine table or even standing on it can cause the centre of gravity of the table to shift, so that it tips over.
- Loose fragments, chips or similar materials should not be removed by hand from the area around the moving saw blade.
- Make sure that there are no objects on the worktop each time you start sawing.
- Saw blades must not be stopped by applying lateral pressure after switching off the drive mechanism!
- Only use tools for their actual intended purpose.
- Only use saw blades that are in perfect condition.
- Only use genuine wolcraft spare parts.
- **⚠ CAUTION!** There is a risk of tipping in the case of protruding workpieces. Make sure that lateral clamping and machining of laterally clamped workpieces does not result in the table becoming unbalanced.
- Make sure that you do not apply excessive clamping pressure when fastening fragile materials. Risk of splinters!
- Place heavy objects on the table with care and ensure an even load on the tabletop.
- Do not saw more than 5 mm into the table as this will damage the aluminium profile.
- Take care not to pinch your hands when clamping thin workpieces using one-hand clamps.
- Take care not to pinch your hands when folding and unfolding the table.

SAFETY INFORMATION FOR wolcraft DRILL STAND (Art. No. 5027000)

- The working table is equipped with bores for the separately available wolcraft drill stand (art. no. 5027000).
- Assemble the separately available drill stand using the fastening materials supplied in accordance with the instructions in this manual.
- The drill stand is designed to hold electric drills with a collar diameter of 43 mm. No other devices may be used.
- In addition to the safety information in the drill stand manual, make sure you observe the safety information for the drill used.
- Support long workpieces on the receiving side to prevent dangerous situations caused by accidental tipping over.

SAFETY INFORMATION FOR MITRE SAWS

- In addition to this tool-specific safety information, make sure you observe the safety information for the mitre saw used. The machines used must comply with DIN EN 62841-5.
- Mount the mitre saw using the fastening materials supplied in accordance with the instructions in this manual.
- If your mitre saw's mounting hole does not fit on the bore grid of the slotted holes provided, the device must not be used on the table.
- Do not work with a damaged mitre saw and do not use blunt or damaged saw blades.
- Support long workpieces on the receiving side to prevent dangerous situations caused by accidental tipping over.

SCOPE OF DELIVERY AND ASSEMBLY

- Take the MASTER work 1600 out of the cardboard box and check that the contents are complete and all illustrated parts are included (Fig. 1).
- Place the table on a flat, clean surface (Fig. 2.1). Release the two eccentric levers and fold out the right pair of legs as far as they will go. Then close the two eccentric levers again (Fig. 2.2). Release the four eccentric levers and fold out the left pair of legs as far as they will go. Then close all four eccentric levers again (Fig. 2.3). Place the table on its legs (Fig. 2.4) and if necessary adjust the table by turning the height adjustment (Fig. 2.4).
- Assemble the two small clamping blocks on the short side of the table (Fig. 3.1 - 3.5) and the two large clamping blocks on the long side of the table (Fig. 4.1 - 4.3). You can use the Allen key supplied for this, and store it within easy reach in one of the small clamping blocks following assembly (Fig. 3.6).
- The four clamping claws supplied can be inserted into the holders on the sides of the large clamping blocks for transport and storage (Fig. 4.4).
- The working table can be placed on the clamping blocks for transport and storage. This protects the aluminium profile and means that the working table can be self-supporting even when folded (Fig. 5).

CLAMPING WORKPIECES USING THE MASTER work 1600 WORKING TABLE

- The MASTER work 1600 provides various clamping options for machining your workpiece.
- Clamping on the clamping blocks: fasten your workpiece to the outer edge of the working table using clamps (Fig. 6). You can loosen the clamping blocks using the Allen key supplied and move them to the required position for clamping.
- Clamping using the 20 mm bores: you can clamp objects to the table using almost any clamping element with a 20 mm interface. The separately available wolcraft work table clamps (art. no. 3036000) are suitable for this (see page 9).
- Clamping using the slotted holes: the 23 mm slotted holes are compatible with all clamps with a width of less than 23 mm. In addition, you can remove the head of the separately available wolcraft one-hand clamp (various designs, see page 9) and clamp from above or from below.
- See page 9 for an overview of the accessories currently available and page 10 for an overview of the spare parts for the MASTER work 1600.

ASSEMBLY OF THE SEPARATELY AVAILABLE wolcraft DRILL STAND (Art. No. 5027000)

- **⚠ CAUTION!** The drill stand must be bolted to the working table before use.
- **⚠ DANGER!** Disconnect the plug from the electric socket or remove the battery from the power tool before adjusting the tool or changing accessories. Accidents may occur if the power tool is started unintentionally.
- You can mount the wolcraft drill stand (art. no. 5027000) on the table using the fastening bolts from accessories bag 119936902 supplied in the scope of delivery. Position the drill stand so that the mounting holes are above the four small round holes in the tabletop.
- Mount the drill stand by inserting the bolts and the washers through the mounting holes and the tabletop from above. Fasten it from below using the nuts (Fig. 7).

MOUNTING A MITRE SAW

- **⚠ CAUTION!** The mitre saw must be secured to the table using at least two fastening bolts, four washers and two nuts. The mitre saw must not be used if the mounting holes in your saw do not align with the slots in the table plate.
- **⚠ DANGER!** Disconnect the plug from the electric socket or remove the battery from the power tool before adjusting the tool or changing accessories. Accidents may occur if the power tool is started unintentionally.
- You can mount a mitre saw on the table using the fastening bolts from accessories bag 119936902 supplied in the scope of delivery. Position the mitre saw so that the mounting holes are over the narrow slotted holes in the tabletop.
- Next secure the mitre saw. To do this, insert the bolts and the small washers through the mounting holes and table plates from above. Fasten it from below using the large washers and nuts (Fig. 8).

Warranty statement

Dear DIY enthusiast,

You have purchased a high-quality wolcraft appliance which we know you will enjoy using.

wolcraft appliances are built to high technical standards and undergo intensive development

and testing before leaving the factory. Constant checks and regular tests during their production ensure a high standard of quality.

Sound technical developments and reliable quality assurance give you the certainty that you have made the right purchase decision.

For this wolcraft product we grant you a 10 year guarantee from the date of purchase, provided the appliance is used exclusively for DIY purposes.

This warranty only covers damage to the object of purchase itself and only such damage that is attributable to material

or manufacturing defects. This guarantee does not cover defects or damage attributable to improper operation or inadequate

maintenance of the appliance. Moreover, the guarantee does not include the effects of normal wear, or defects or damage known

to the customer upon conclusion of the purchase contract. Guarantee claims can only be asserted upon submission of the invoice/proof

of purchase. The guarantee granted by wolcraft does not restrict your legal rights as a consumer (supplementary performance,

rescission or reduction, compensation for damages or expenses).

Warranty claims should be addressed to:

wolcraft GmbH

Wolffstraße 1

56746 Kempenich

Germany













INTRODUCTION

- **⚠** ATTENTION ! Veuillez lire toutes les consignes de sécurité et instructions relatives au MASTER work 1600 et aux outils électroportatifs utilisés. Si les consignes de sécurité et les instructions ne sont pas correctement respectées, vous encourez des risques d'électrocution, d'incendie et/ou de blessures graves.
- Conservez la notice d'utilisation soigneusement.

CARACTÉRISTIQUES TECHNIQUES

Dimensions monté :	1110 x 765 x 863 mm
Dimensions replié :	1110 x 765 x 200 mm
Surface de travail :	1035 x 695 mm
Diamètre des trous de serrage :	20 mm
Espacement des trous de serrage :	128 / 128 mm (horizontalement / verticalement)
Diamètre d'alésage des trous oblongs :	91 x 23 mm
Charge admissible :	120 kg
Poids :	21 kg

SYMBOLES ET LEUR SIGNIFICATION

	Avertissement : danger de nature générale		Pas de charge unilatérale !
	Veuillez lire la notice / les consignes !		Charge maximale : 120 kg
	Portez des lunettes de protection		Ne pas monter dessus, ni s'en servir d'échelle ni d'échafaudage !
	Utilisez une protection antibruit		Ne pas monter sur l'établi !
	Portez un masque de protection contre la poussière.		Fixer les appareils stationnaires avec des vis sur l'établi !
	Débranchez l'appareil		Ne pas scier à plus de 5 mm de profondeur dans l'établi !
	Vers les informations générales		

OUTILS DE MONTAGE



1 clé Allen : 5 mm
(fournie)



1 clé à fourche : 10 mm
(non fournie)

UTILISATION CONFORME AUX SPÉCIFICATIONS

- L'établi MASTER work 1600 est destiné à une utilisation en tant que station de travail pour l'usinage de pièces (par ex. ponçage, rabotage, perçage, coupe etc.).
- Avec les serre-joints proposés dans la gamme wolcraft, les pièces peuvent être fixées sur le plateau en toute sécurité.
- Lors de l'utilisation d'une scie oscillatoire/à onglet et du support de forage wolcraft disponible séparément (n° d'art. 5027000) sur l'établi, il faut utiliser les dispositifs de fixation fournis.
- **⚠** ATTENTION : il n'est possible d'utiliser que des machines avec lesquelles les pièces sont travaillées à la verticale, de haut en bas.
- **⚠** ATTENTION : n'installez pas de machines exerçant une pression latérale sur l'établi !
- Veuillez respecter les indications du fabricant et les consignes de sécurité concernant les machines utilisées et les établis.
- Lors de la mise au rebut du MASTER work 1600, veuillez respecter les dispositions locales relatives à l'élimination des déchets.

La responsabilité de l'utilisateur est engagée en cas de dommage ou d'accident suite à une utilisation non conforme.

CONSIGNES DE SÉCURITÉ

- Montez l'établi correctement et vérifiez avant de travailler que toutes les vis et le levier excentrique sont bien serrés.
- N'utilisez jamais votre établi de manière inadéquate ou autrement que pour l'usage prévu !
- Retirez de l'établi tous les objets dont vous n'avez pas besoin.
- Ne travaillez pas avec un établi défectueux !
- Serrez bien la pièce à travailler !
- Veillez à ce que les différentes vis et le levier excentrique soient bien serrés pendant le transport.
- Placez l'établi sur une surface plane, ferme et horizontale. Si l'établi peut glisser ou est instable, il est impossible de guider la pièce ou l'outil électrique de manière régulière et sûre.
- Assemblez correctement l'établi avant d'y monter l'outil électrique.
- Fixez l'outil électrique fermement sur l'établi avant de l'utiliser. Un dérapage de l'outil électrique sur l'établi peut provoquer une perte de contrôle.
- Veillez à bien centrer l'outil électrique sur l'établi. Si l'outil électrique est mal centré sur l'établi, son centre de gravité peut ne pas se trouver au milieu du centre de gravité de l'établi et faire basculer l'établi de serrage.
- Assurez-vous que les longues pièces à travailler ne pourront pas déséquilibrer l'établi.
- Mettez un équipement de protection individuel adapté : Protection auditive, paire de lunettes de protection, masque antipoussière pour les travaux générant de la poussière, gants de protection pour travailler les matériaux bruts et lors des changements d'outils.
- Ne stockez pas l'établi à l'extérieur ou dans un lieu humide. Risque de corrosion et de gonflement du plateau.
- Gardez les enfants et les autres personnes à l'écart lors de l'utilisation de l'établi. En cas de distraction, vous pourriez perdre le contrôle de l'appareil.
- Retirez les outils de réglage ou les clés de vissage avant de mettre l'outil électrique sous tension. Un outil ou une clé se trouvant dans une partie rotative d'un appareil peut provoquer des blessures.
- Portez les vêtements adéquats. Ne portez pas de vêtements larges ou de bijoux. Gardez vos cheveux, vêtements et gants à l'écart des pièces mobiles. Des vêtements, bijoux ou cheveux longs lâches peuvent se prendre dans les pièces mobiles.
- Avant d'utiliser des appareils et des outils, vérifiez leur bon état de marche. Ne travaillez jamais avec un outil endommagé ou émoussé.
- Débranchez la prise et/ou l'accumulateur de l'outil électrique avant de procéder aux réglages de l'appareil ou de changer d'accessoires. Un démarrage inopiné de l'outil électrique est une cause d'accident.
- Ne surchargez pas l'établi et ne l'utilisez pas comme siège, comme escabeau ou comme échafaudage. Si vous surchargez ou montez sur le plateau, le centre de gravité de l'établi peut se déplacer et faire basculer le plateau.
- Ne retirez pas à la main des éclats, des copeaux ou des matériaux similaires à proximité de la lame de scie en rotation !
- Veillez à ce qu'aucun objet ne se trouve sur le plateau de travail avant de commencer à scier.
- Après la coupure du moteur, ne freinez pas la lame de scie par une pression latérale !
- Utilisez uniquement les outils aux fins prévues.
- N'utilisez que des lames de scie en parfait état.
- N'utilisez que des pièces de rechange d'origine wolcraft.
- **⚠ ATTENTION !** Les pièces en saillie risquent de basculer. Assurez-vous que l'établi ne soit pas en déséquilibre en raison de la fixation latérale et de l'usinage de pièces fixées sur le côté.
- Veillez à ce que les matériaux cassants ne soient pas fixés avec une force de serrage trop élevée. Risque d'éclats !
- Posez les objets lourds doucement sur l'établi et chargez le plateau de l'établi uniformément.
- Ne sciez pas plus de 5 mm dans l'établi car sinon le profilé en aluminium risque d'être endommagé.
- Veillez à ce que vos doigts ne se retrouvent pas coincés lors de la fixation de pièces plus fines avec des serre-joints à une main.
- Faites attention à ne pas vous coincer les doigts lorsque vous dépliez ou repliez l'établi.

CONSIGNES DE SÉCURITÉ POUR LE SUPPORT DE FORAGE wolcraft n° d'art. 5027000

- L'établi est équipé d'alésages pour le support de forage n° d'art 5027000 disponible séparément.
- Montez le support de forage disponible séparément avec le matériel de fixation fourni selon les instructions du mode d'emploi.
- Le support de forage est destiné à la réception des perceuses électriques avec un diamètre de collier de serrage de 43 mm. Les autres appareils ne doivent pas être utilisés.
- Respectez les consignes de sécurité du mode d'emploi du support de forage ainsi que les consignes de sécurité de la perceuse utilisée.
- Étayez les pièces longues du côté sortie pour éviter des situations dangereuses ou un basculement incontrôlé.

CONSIGNES DE SÉCURITÉ POUR SCIES OSCILLATOIRES ET À ONGLET

- Outre les présentes consignes de sécurité spécifiques aux machines, respectez impérativement les consignes de sécurité de la scie oscillatoire ou à onglet utilisée. Les machines utilisées doivent répondre à la norme DIN EN 62841-5.
- Montez la scie oscillatoire ou à onglet avec le matériel de fixation fourni selon les instructions du mode d'emploi.
- Si l'alésage de montage de votre scie oscillatoire ou à onglet ne s'adapte pas à la grille de perçage des trous oblongs disponibles, l'appareil ne doit pas être utilisé sur l'établi.
- Ne travaillez pas avec une scie oscillatoire ou à onglet endommagée et n'utilisez pas de lames de scie émoussées ou endommagées.
- Étayez les pièces longues du côté sortie pour éviter des situations dangereuses ou un basculement incontrôlé.

PIÈCES FOURNIES ET MONTAGE

- Retirez le MASTER work 1600 de son emballage et vérifiez qu'il ne manque aucune des pièces représentées (figure 1).
- Posez la table sur une surface plane et propre (figure 2.1). Desserrer les deux leviers excentriques et déployer la paire de pieds du côté droit jusqu'en butée. Rebloquer ensuite les deux leviers excentriques (figure 2.2). Desserrer les quatre leviers excentriques et déployer la paire de pieds du côté gauche jusqu'en butée. Rebloquer ensuite l'ensemble des quatre leviers excentriques (figure 2.3). Mettre la table en position normale d'utilisation (figure 2.4) et ajuster si besoin la table en agissant sur le réglage en hauteur (figure 2.4).
- Montez les deux petits blocs de serrage sur le côté transversal de l'établi (figure 3.1 - 3.5) et les deux gros blocs de serrage sur le côté longitudinal de l'établi (figure 4.1 - 4.3). Pour cela, vous pouvez utiliser la clé Allen fournie qui peut être rangée après le montage à portée de main dans un des petits blocs de serrage (figure 3.6).
- Les quatre griffes de serrage fournies peuvent être insérées pour le transport et le stockage sur le côté dans les supports sur les gros blocs de serrage (figure 4.4).
- Pour le transport et le stockage, il est possible de poser l'établi sur les blocs de serrage. Ainsi, le profilé en aluminium est protégé et l'établi est également indépendant à l'état replié (figure 5).

FIXATION DES PIÈCES AVEC L'ÉTABLI MASTER work 1600

- Le MASTER work 1600 offre différentes possibilités de fixation pour l'usinage de vos pièces.
- Fixation sur les blocs de serrage : fixez votre pièce à l'aide des serre-joints sur le bord extérieur de l'établi (figure 6). Vous pouvez desserrer les blocs de serrage avec la clé Allen fournie et les amener dans la position souhaitée pour le serrage.
- Fixation à l'aide des alésages de 20 mm : vous pouvez fixer avec pratiquement chaque élément de serrage possédant un logement de 20 mm. Les valets de serrage et serre-joints wolcraft disponibles séparément n° d'art 3036000 (voir page 9) sont faits pour cela.
- Fixation à l'aide des trous oblongs : dans les trous oblongs de 23 mm, vous pouvez intervertir tous les serre-joints qui sont de taille inférieure à 23 mm. Par ailleurs, vous pouvez retirer la tête des serre-joints à main wolcraft disponibles séparément (différents modèles, voir page 9) et serrer par le haut ou par le bas.
- À la page 9, vous trouverez un aperçu des accessoires actuellement disponibles et à la page 10 des pièces de rechange pour le MASTER work 1600.

MONTAGE DU SUPPORT DE FORAGE wolcraft DISPONIBLE SÉPARÉMENT n° d'art. 5027000

- **⚠ ATTENTION !** Le support de forage doit impérativement être vissé sur l'établi avant d'être utilisé pour le travail.
- **⚠ DANGER !** Débranchez l'appareil ou retirez la batterie de l'outil électrique avant d'effectuer des réglages sur l'outil ou de changer des accessoires. Le démarrage inopiné de l'outil électrique risque d'entraîner un accident.
- Les vis de fixation fournies avec l'établi dans le sachet d'accessoires 119936902 vous permettent de monter le support de forage wolcraft n° d'art. 5027000 sur l'établi. Posez le support de forage avec les alésages de montage sur les quatre petits trous ronds du plateau.
- Fixez le support de forage en insérant les vis et les rondelles par le haut dans les alésages de montage et le plateau. Depuis le bas, vissez les écrous (figure 7).

MONTAGE D'UNE SCIE À ONGLET

- **⚠ ATTENTION !** la scie à onglet doit être fixée à la table par au moins deux vis de fixation, quatre rondelles et deux écrous. La scie à onglet ne doit pas être utilisée si les orifices de montage de votre scie ne correspondent pas aux trous oblongs du plateau de la table.
- **⚠ DANGER !** Débranchez l'appareil ou retirez la batterie de l'outil électrique avant d'effectuer des réglages sur l'outil ou de changer des accessoires. Le démarrage inopiné de l'outil électrique risque d'entraîner un accident.
- Les vis de fixation fournies avec l'établi dans le sachet d'accessoires 119936902 vous permettent de monter une scie oscillatoire ou à onglet sur l'établi. Centrez la scie oscillatoire ou à onglet sur l'établi avec les alésages de montage placés au-dessus des petits trous oblongs du plateau.
- Fixez la scie à onglet. Pour ce faire, insérez les vis et les petites rondelles par le dessus par les alésages de montage et les plateaux. Depuis le bas, vissez les écrous avec les grandes rondelles (figure 8).

Garantie

Chère amie bricoleuse, cher ami bricoleur,

Vous avez acheté un produit wolcraft de grande qualité qui vous apportera certainement beaucoup de satisfactions pour vos travaux de bricolage.

Les produits wolcraft répondent à une exigence technique élevée et avant leur livraison aux revendeurs, ils subissent des phases poussées de tests et de développements. Les contrôles permanents et les tests réguliers faits pendant la fabrication en série garantissent le maintien d'un niveau de qualité élevé. Les développements techniques sérieux et les contrôles fiables de qualité sont la garantie d'un achat judicieux. Le produit wolcraft bénéficie d'une garantie de 10 ans à partir de la date d'achat à condition que vous n'utilisiez le produit que pour le bricolage chez vous.

Ne sont couverts par la garantie que les dommages subis par le produit lui-même et seulement ceux imputables à un vice de matière ou de fabrication. Ne sont pas couverts par la garantie les vices et les dommages imputables à une utilisation inappropriée ou à un défaut d'entretien. Ne sont pas non plus couverts par la garantie les effets habituels de l'usure ainsi que l'usure générale par l'utilisation et les vices et les dommages que l'acheteur connaissait au moment de la vente. Les recours en garantie ne sont recevables que sur présentation de la facture/justificatif d'achat. La garantie donnée par wolcraft ne limite pas vos droits en tant que consommateur (droits à la mise en conformité, résiliation ou minoration, réparation des dommages ou remboursement des frais).

Les réclamations dans le cadre de la garantie sont à adresser à :

wolcraft GmbH
Wolffstraße 1
56746 Kempenich
Germany













INTRODUCCIÓN

- **⚠** ¡ATENCIÓN! Lea todas las instrucciones de seguridad y demás instrucciones suministradas con la MASTER work 1600 y las herramientas electroportátiles empleadas. Negligencias en el cumplimiento de las instrucciones de seguridad y demás instrucciones pueden causar choques eléctricos, incendios y/o graves lesiones.
- Conserve el manual de instrucciones en un lugar seguro para posteriores consultas.

ESPECIFICACIONES TÉCNICAS

Dimensiones desplegada:	1110 x 765 x 863 mm
Dimensiones plegada:	1110 x 765 x 200 mm
Superficie de trabajo:	1035 x 695 mm
Diámetro de los agujeros de sujeción:	20 mm
Trama de agujeros de sujeción:	128 / 128 mm (horizontal / vertical)
Diámetro del orificio de los orificios oblongos:	91 x 23 mm
Capacidad de carga:	120 kg
Peso:	21 kg

SÍMBOLOS Y SIGNIFICADO

	Peligro general		¡No cargar por un lado!
	¡Leer el manual / instrucciones!		Carga máxima: 120 kg
	Use gafas de seguridad.		No utilizar como asiento, escalerilla ni andamio.
	Use protectores auditivos.		No colocar sobre la mesa de trabajo.
	Use una mascarilla antipolvo.		¡Atornillar los aparatos fijos a la mesa!
	Desenchufar		¡No serrar la mesa a más de 5 mm de profundidad!
	Información general		

HERRAMIENTAS DE MONTAJE

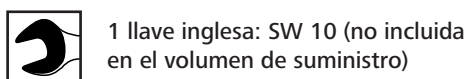
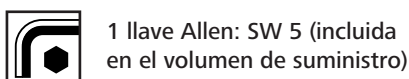

USO CONFORME A LA FINALIDAD PREVISTA

- La mesa MASTER work 1600 está diseñada como puesto de trabajo para el mecanizado de piezas de trabajo (p. ej. lijar, perforar, cepillar, serrar, etc.).
- Los sargentos disponibles en el surtido de wolfcraft permiten fijar con seguridad las piezas sobre la placa de trabajo.
- Si se utilizan sobre la mesa sierras de corte y sierras para inglete y el soporte para taladros wolfcraft disponible por separado (n.º art. 5027000), se deben utilizar los aparatos de fijación suministrados.
- **⚠** ATENCIÓN: Solo deben utilizarse máquinas en las que la pieza se mecaniza verticalmente de arriba hacia abajo.
- **⚠** ATENCIÓN: No deben montarse máquinas con las que se ejerza presión lateral sobre la mesa de trabajo.
- Hay que observar las indicaciones del fabricante y las instrucciones de seguridad de las máquinas empleadas así como las instrucciones de seguridad de la mesa de trabajo.
- Cuando se deshaga de la MASTER work 1600 tenga en cuenta las prescripciones de eliminación de desechos vigentes en su localidad.

El usuario es responsable de los daños y accidentes que se puedan producir en caso de uso no acorde con la finalidad prevista.

INDICACIONES DE SEGURIDAD

- Monte correctamente la mesa de trabajo y, antes de cada trabajo, compruebe que todos los tornillos y las palancas excéntricas están correctamente apretados.
- No utilice nunca su mesa de trabajo incorrectamente o para fines extraños.
- Retire de la mesa de trabajo todos los objetos que no se necesiten.
- No trabaje nunca con mesas de trabajo defectuosas.
- Fije bien la pieza que va a mecanizar.
- Asegúrese de que durante el transporte todos los tornillos y las palancas excéntricas estén bien apretados.
- Coloque la mesa de trabajo sobre una superficie firme, plana y nivelada. Si la mesa de trabajo puede deslizarse o cojear, la pieza o el aparato electrónico no puede guiarse de modo uniforme.
- Monte correctamente la mesa de trabajo antes de montar los aparatos electrónicos.
- Asegure los aparatos electrónicos a la mesa de trabajo, antes de utilizarlos. Un deslizamiento del aparato electrónico en la mesa de trabajo puede causar pérdida de control.
- Asegúrese de que los aparatos electrónicos están montados centrados en la mesa de trabajo.
- Asegúrese de que las piezas largas no desequilibren la mesa de trabajo. Las piezas largas deben calzarse o apoyarse en el extremo libre.
- Lleve puesto equipo de protección personal adecuado: Protección auditiva, gafas protectoras, máscara para polvo para trabajos en los que se produce polvo, guantes de protección para trabajos con materiales rugosos y en caso de cambio de herramienta.
- No almacene la mesa de trabajo al aire libre o en entorno húmedo. Existe peligro de corrosión e hinchamiento de la placa de trabajo.
- Mantenga la zona de trabajo limpia y bien iluminada. Si la zona de trabajo está desordenada o mal iluminada pueden producirse accidentes.
- Mientras se esté utilizando la mesa de trabajo, mantenga alejados a niños y a otras personas. En caso de distracción puede perder el control de la herramienta.
- Retire las herramientas de ajuste o llaves inglesas antes de encender los aparatos electrónicos. Una herramienta o llave situada en una parte giratoria del aparato puede ocasionar lesiones.
- Lleve puesta ropa adecuada. No utilice ropa ancha o adornos. Mantenga cabello, ropa y guantes lejos de las partes móviles. La ropa suelta, los adornos o el cabello largo pueden quedar atrapados por partes móviles.
- Antes de empezar a trabajar, compruebe que los aparatos y herramientas funcionan correctamente. No trabaje nunca con herramientas dañadas o desafiladas.
- Desenchufe el conector de la toma de corriente o el paquete de baterías del aparato electrónico antes de realizar los ajustes de los aparatos o cambiar partes de accesorios. Un arranque involuntario de la herramienta electrónica es un motivo de accidentes.
- No sobrecargue la mesa de trabajo y no la utilice como asiento, escalerilla o andamio. Si se sobrecarga la mesa de máquina o se sube encima, ello puede ocasionar que el punto de gravedad de la mesa se traslade a otro lugar y la mesa vuelque.
- Las astillas, birutas o partes de material similares no deben ser retiradas manualmente cuando están cerca de una hoja de sierra en funcionamiento.
- Asegúrese de que antes de cada proceso de serrado no haya situado ningún objeto sobre la placa de trabajo.
- Las hojas de sierra no deben ser frenadas por contrapresión lateral después de desconectar el accionamiento.
- Utilice solamente las herramientas para los usos previstos.
- Utilice solo hojas de sierra en perfecto estado.
- Utilice únicamente repuestos originales de wolfcraft.
- **⚠ ¡ATENCIÓN!** Riesgo de vuelco en caso de que sobresalgan las piezas de trabajo. Asegúrese de que la mesa no pueda perder el equilibrio por tensión lateral y por el mecanizado de piezas de trabajo con tensión lateral.
- Asegúrese de no fijar materiales delicados con excesiva fuerza de sujeción. ¡Peligro de fractura!
- Coloque los objetos pesados sobre la mesa con especial cuidado y distribuya la carga sobre la placa de fijación de forma homogénea.
- No sierre la mesa a más de 5 mm de profundidad, para no dañar el perfil de aluminio.
- Tenga cuidado para no pillarse las manos al fijar piezas de trabajo finas con un sargento monomanual.
- Tenga cuidado para no pillarse las manos al plegar y desplegar la mesa.

INDICACIONES DE SEGURIDAD DEL SOPORTE PARA TALADROS wolfcraft n.º art. 5027000

- La mesa de trabajo cuenta con orificios para el soporte para taladros wolfcraft n.º art. 5027000, disponible por separado.
- Monte el soporte para taladros disponible por separado con el material de fijación suministrado y según se describe en las instrucciones de este manual de uso.
- El soporte para taladros está diseñado para alojar taladradoras eléctricas con cuellos de 43 mm de diámetro. No pueden utilizarse otros aparatos.
- Además de las indicaciones de seguridad del manual de instrucciones del soporte para taladros, observe siempre las indicaciones de seguridad de la taladradora correspondiente.
- Apoye las piezas largas sobre el lado de recepción para evitar situaciones de peligro por el vuelco incontrolado.

INDICACIONES DE SEGURIDAD PARA SIERRAS DE CORTE Y SIERRAS PARA INGLETE

- Además de estas indicaciones de seguridad específicas de la máquina, observe las indicaciones de seguridad de la sierra de corte y sierra para inglete utilizada. Las máquinas utilizadas deben estar en conformidad con DIN EN 62841-5.
- Monte la sierra de corte y sierra para inglete con el material de fijación suministrado y según se describe en las instrucciones de este manual de uso.
- Si el orificio de montaje de su sierra de corte y sierra para inglete no coincide con patrón de los orificios oblongos previstos, el aparato no debe utilizarse en la mesa.
- No trabaje con una sierra de corte y sierra para inglete dañada y no utilice hojas de serrar desafiladas o dañadas.
- Apoye las piezas largas sobre el lado de recepción para evitar situaciones de peligro por el vuelco incontrolado.

VOLUMEN DE LA ENTREGA Y MONTAJE

- Saque la MASTER work 1600 de la caja y compruebe que dentro de la misma están todas las piezas que aparecen representadas (fig. 1).
- Coloque la mesa sobre una superficie plana y limpia (fig. 2.1). Afloje las dos palancas excéntricas y pliegue el par de patas derecho hasta el tope. A continuación, vuelva a cerrar las dos palancas excéntricas (fig. 2.2). Afloje las cuatro palancas excéntricas y pliegue el par de patas izquierdo hasta el tope. A continuación, vuelva a cerrar las cuatro palancas excéntricas (fig. 2.3). Ponga la mesa sobre las patas (fig. 2.4) y, en caso necesario, ajuste la tabla girando el ajuste de altura (fig. 2.4).
- Monte los dos bloques de sujeción pequeños en el lado transversal de la mesa (fig. 3.1 - 3.5) y los dos bloques grandes, en el longitudinal (fig. 4.1 - 4.3). Para ello, puede utilizar las llaves hexagonales suministradas, que después del montaje puede guardar de forma accesible en uno de los bloques de sujeción pequeños (fig. 3.6).
- Para el transporte y almacenamiento, las cuatro mordazas de sujeción suministradas pueden insertarse lateralmente en los soportes de los bloques de sujeción grandes (fig. 4.4).
- Para el transporte y almacenamiento, la mesa de trabajo puede colocarse sobre los bloques de sujeción. De esta forma, se protege el aluminio y la mesa de trabajo se sostiene aun estando plegada (fig. 5).

APRIETE DE LAS PIEZAS DE TRABAJO CON LA MESA DE TRABAJO MASTER work 1600

- La mesa de trabajo MASTER work 1600 ofrece diferentes opciones de sujeción para el mecanizado de las piezas de trabajo.
- Sujeción sobre los bloques de sujeción: fije la pieza de trabajo con un sargento en el borde exterior de la mesa de trabajo (fig. 6). Puede aflojar los bloques de sujeción con las llaves hexagonales suministradas y ponerlos en la posición deseada para la sujeción.
- Sujeción con los orificios de 20 mm: puede proceder a la sujeción sobre la mesa con prácticamente cualquier elemento de sujeción con un alojamiento de 20 mm. Para ello puede utilizar, por ejemplo, barriletes-sargento de mesa wolcraft n.º art. 3036000 disponibles por separado (página 9).
- Sujeción mediante orificios oblongos: por los orificios oblongos de 23 mm, puede pasar cualquier sargento de menos de 23 mm. Además, puede retirar la cabeza de los sargentos monouales wolcraft disponibles por separado (diferentes modelos, página 9) y proceder a la sujeción desde arriba o abajo.
- En la página 9 encontrará una vista general de los accesorios disponibles en este momento y, en la página 10, de las piezas de recambio de la mesa MASTER work 1600.

MONTAJE DEL SOPORTE PARA TALADROS wolcraft n.º art. 5027000 DISPONIBLE POR SEPARADO

- **⚠ ¡ATENCIÓN!** El soporte para taladros debe atornillarse siempre a la mesa de trabajo antes de utilizarlo para trabajar.
- **⚠ ¡PELIGRO!** Desenchufe el conector de la toma de corriente o la batería de la herramienta electrónica antes de realizar los ajustes de los aparatos o cambiar partes de accesorios. El arranque involuntario de la herramienta electrónica puede provocar accidentes.
- Con los tornillos de fijación incluidos en el volumen de la entrega de la bolsa de accesorios 119936902, puede montar el soporte para taladros n.º art. 5027000 en la mesa. Coloque el soporte para taladros con los orificios de montaje sobre los cuatro orificios circulares pequeños de la placa de fijación.
- Para fijar el soporte para taladros, inserte los tornillos y las pequeñas arandelas de soporte pequeñas desde arriba a través de los orificios de montaje y a través de la placa de fijación. Atornille con las tuercas desde abajo (fig. 7).

MONTAJE DE UNA SIERRA DE CORTE Y SIERRA PARA INGLETE

- **⚠ ¡ATENCIÓN!** La sierra de corte y para inglete debe fijarse en la mesa con al menos dos tornillos de fijación, cuatro arandelas y dos tuercas. Si los orificios de montaje de su sierra no coinciden con los orificios oblongos de la placa de fijación, no debe utilizarse la sierra de corte y para inglete.
- **⚠ ¡PELIGRO!** Desenchufe el conector de la toma de corriente o la batería de la herramienta electrónica antes de realizar los ajustes de los aparatos o cambiar partes de accesorios. El arranque involuntario de la herramienta electrónica puede provocar accidentes.
- Con los tornillos de fijación incluidos en el volumen de la entrega de la bolsa de accesorios 119936902, puede montar la sierra de corte y para inglete en la mesa. Coloque la sierra de corte y para inglete con los orificios de montaje sobre los orificios oblongos estrechos de la placa de fijación.
- Fije a continuación la sierra de corte y para inglete. Para ello inserte los tornillos y las pequeñas arandelas de soporte pequeñas desde arriba a través de los orificios de montaje y a través de las placas de fijación. Atornille fijamente con las arandelas de soporte grandes y las tuercas desde abajo (fig. 8).

Declaración de garantía

Estimado/a aficionado/a al bricolaje:

Acaba de adquirir un valioso producto de wolcraft que le dará grandes alegrías en sus tareas de bricolaje.

Los productos de wolcraft cumplen con los estándares técnicos más altos y son sometidos, antes de llegar al mercado, a procesos intensivos de pruebas y desarrollo. Durante la fabricación en serie se garantiza el alto nivel de calidad mediante controles continuos y pruebas regulares. La solidez de nuestros desarrollos técnicos y la fiabilidad de nuestros controles de calidad le garantizan que ha tomado la decisión de compra correcta. Para el producto de wolcraft que ha adquirido le ofrecemos 10 años de garantía desde la fecha de compra, siempre que lo utilice únicamente en tareas de bricolaje.

La propia garantía cubre exclusivamente los daños del producto adquirido y solamente aquellos que se deban a defectos de fabricación o de los materiales. La garantía no cubre los daños y defectos que se produzcan por un uso inadecuado o por falta de mantenimiento. Del mismo modo, la garantía no cubre los signos de desgaste habitual ni el deterioro normal por su uso, ni tampoco los daños o defectos que pueda comunicar el cliente una vez finalizado el contrato de garantía. Las reclamaciones en garantía solo podrán efectuarse presentando una factura o comprobante de compra válidos. La garantía concedida por wolcraft no va en perjuicio de sus derechos legales como comprador (cumplimiento posterior, desistimiento o reducción, así como resarcimiento de los gastos o daños).

Las reclamaciones en garantía deben dirigirse a:

wolcraft GmbH
Wolffstraße 1
56746 Kempenich
Alemania







INLEIDING

- **⚠ ATTENTIE!** Lees alle veiligheidsinstructies en aanwijzingen, die bij de MASTER work 1600 en het gebruikte elektrisch gereedschap zijn meegeleverd. Indien de veiligheidsinstructies en aanwijzingen niet worden opgevolgd, kan dit een elektrische schok, brand en/of ernstig letsel veroorzaken.
- Bewaar de gebruiksaanwijzing voor toekomstig gebruik op een veilige plaats.

TECHNISCHE GEGEVENS

Afmetingen opgebouwd:	1110 x 765 x 863 mm
Afmetingen ineengeklapt:	1110 x 765 x 200 mm
Werkvlak:	1035 x 695 mm
Boringsdiameter van de spangaten:	20 mm
Boringsraster van de spangaten:	128 / 128 mm (horizontaal / verticaal)
Boringdiameter van langwerpige gaten:	91 x 23 mm
Belastbaarheid:	120 kg
Gewicht:	21 kg

SYMBOLLEN EN BETEKENIS

	Waarschuwing voor algemeen gevaar		Niet alleen aan één kant belasten!
	Lees de instructies van de handleiding!		Maximale belasting: 120 kg
	Draag een veiligheidsbril.		Niet gebruiken als stoel, ladder of stellage!
	Draag gehoorbescherming.		Niet op de werktafel plaatsen!
	Draag een stofbeschermingsmasker.		Stationaire apparaten met schroeven aan de tafel bevestigen!
	Stekker uittrekken		Niet dieper dan 5 mm in de tafel zagen!
	Ter algemene informatie		

MONTAGEGEREEDSCHAP

	1 inbussleutel: SW 5 (meegeleverd)		1 moersleutel: SW 10 (niet meegeleverd)
--	------------------------------------	---	---

GEbruik VOLGENS DE VOORSCHRIFTEN

- De werktafel MASTER work 1600 is geschikt voor gebruik als werkbank voor het bewerken van werkstukken (bijvoorbeeld slijpen, schaven, boren, zagen enz).
- Met de aangeboden lijmtangen uit het wolcraft-assortiment kunnen werkstukken veilig op het werkblad worden vastgeklemd.
- Bij gebruik van kap-/verstekzagen en de apart verkrijgbare wolcraft-boorhouder (art.nr. 5027000) op de tafel moeten de meegeleverde bevestigingsmiddelen worden gebruikt.
- **⚠ LET OP:** Er mogen alleen machines worden gebruikt, waarbij het werkstuk verticaal van boven naar beneden wordt bewerkt.
- **⚠ LET OP:** Machines waarbij een zijdelingse druk op de werktafel wordt uitgeoefend, mogen niet worden gemonteerd!
- De instructies van de fabrikant en de veiligheidsvoorschriften van de gebruikte machines, evenals de veiligheidsvoorschriften van de werktafel moeten in acht worden genomen.
- Houd u aan de plaatselijke voorschriften voor afvalverwijdering als u de MASTER work 1600 als afval wilt verwijderen.

Voor schade en ongelukken bij niet-voorschriftmatig gebruik is de gebruiker aansprakelijk.

VEILIGHEIDSVOORSCHRIFTEN

- Monteer de werktafel op de juiste manier en controleer voorafgaand aan de werkzaamheden of alle schroeven en excentrische hendels correct zijn aangehaald.
- Gebruik de werktafel altijd op een deskundige manier waarvoor hij is bedoeld!
- Verwijder voorwerpen die niet nodig zijn van de werktafel.
- Werk nooit met een defecte werktafel!
- Span het te bewerken werkstuk goed in!
- Let erop dat voor transportdoeleinden alle schroeven en excentrische hendels goed zijn aangehaald.
- Plaats de werktafel op een stabiele, vlakke en horizontale ondergrond. Als de werktafel kan verschuiven of wankelen, kan het werkstuk of het elektrische gereedschap niet gelijkmatig en veilig worden geleid.
- Zet de werktafel correct in elkaar, voordat u het elektrische gereedschap monteert.
- Zet het elektrische gereedschap stevig aan de werktafel vast, voordat u het gebruikt. Als het elektrische gereedschap op de werktafel wegglijdt, kunt u de controle erover verliezen.
- Let erop dat het elektrische gereedschap midden op de werktafel wordt gemonteerd.
- Controleer of lange werkstukken de werktafel niet uit het evenwicht brengen. De vrije uiteinden van lange werkstukken moeten worden ondersteund.
- Draag een geschikte persoonlijke beschermingsuitrusting: Gehoorbescherming, een veiligheidsbril, een stofmasker bij werkzaamheden waarbij stof ontstaat, werkhandschoenen bij het bewerken van ruw materiaal en bij het verwisselen van gereedschap.
- Sla de werktafel niet in de open lucht of in een vochtige omgeving op. Er bestaat dan gevaar voor corrosie en het opzwellen van het werkblad.
- Houd uw werkplek schoon en goed verlicht. Niet-opgeruimde of slecht verlichte werkplekken kunnen leiden tot ongevallen.
- Houd kinderen en andere personen buiten het bereik van de werktafel wanneer u deze gebruikt. Als u wordt afgeleid, kunt u de controle over het apparaat verliezen.
- Verwijder het verstelgereedschap of de schroevendraaier, voordat u het elektrische gereedschap inschakelt. Een gereedschap of schroevendraaier die zich in een draaiend onderdeel van het apparaat bevindt, kan letsel veroorzaken.
- Draag geschikte kleding. Draag geen wijde kleding of sieraden. Houd haar, kleding en handschoenen uit de buurt van bewegende onderdelen. Wijde kleding, sieraden of lange haren kunnen door bewegende delen worden gegrepen.
- Controleer voordat u begint met werken of de apparaten en gereedschappen correct functioneren. Werk nooit met beschadigd of stomp gereedschap.
- Trek de stekker uit het stopcontact en/of de accu uit het elektrische gereedschap, voordat u instellingen aan het apparaat doorvoert of accessoires verwisselt. Er ontstaan ongelukken door het per ongeluk inschakelen van elektrische gereedschappen.
- Overbelast de werktafel niet en gebruik hem niet als stoel, ladder of stellage. Als de werktafel wordt overbelast of als erop wordt gestaan, kan het zwaartepunt van de tafel zich verplaatsen en kan de tafel omkiepen.
- Splinters, spannen en vergelijkbare deeltjes mogen niet met de hand uit de buurt van het zaagblad worden verwijderd!
- Voordat u begint met zagen, moet u controleren of er geen voorwerpen op het werkblad liggen.
- Nadat de aandrijving is uitgeschakeld, mogen zaagbladen niet worden afgeremd door er zijdelings tegen te drukken!
- Gebruik gereedschappen alleen voor het beoogde gebruiksdoel.
- Gebruik alleen zaagbladen die volledig in orde zijn.
- Gebruik alleen originele wolfcraft-onderdelen ter vervanging.
-  LET OP! Als werkstukken uitsteken, kan de tafel omslaan. Zorg ervoor dat de tafel niet uit evenwicht raakt door zijdelings werkstukken te klemmen en door zijdelings geklemde werkstukken te bewerken.
- Let erop dat de breekbare materialen niet met te veel spankracht worden bevestigd. Gevaar voor splinters!
- Leg zware voorwerpen voorzichtig op de tafel en belast het tafelblad gelijkmatig.
- Zaag niet meer dan 5 mm in de tafel, omdat het aluminiumprofiel anders beschadigd raakt.
- Let erop dat uw handen niet bekneld raken bij het vastklemmen van dunne werkstukken met éénhandklemmen.
- Zorg ervoor dat uw handen bij het open- of dichtklappen van de tafel niet bekneld raken.

VEILIGHEIDSINSTRUCTIES VOOR wolfcraft-BOORHOUDER art. nr. 5027000

- De werktafel is uitgerust met boringen voor de apart verkrijgbare wolfcraft-boorhouder art. nr. 5027000.
- Monteer de apart verkrijgbare boorhouder met het meegeleverde bevestigingsmateriaal volgens de instructies in deze bedieningshandleiding.
- De boorhouder is geschikt voor boormachines met een spanhalsdiameter van 43 mm. Andere apparaten mogen niet worden gebruikt.
- Neem naast de veiligheidsinstructies in de bedieningshandleiding van de boorhouder altijd de veiligheidsinstructies van de gebruikte boormachine in acht.
- Ondersteun lange werkstukken aan de afvoerzijde om gevaarlijke situaties door ongecontroleerd kantelen te voorkomen.

VEILIGHEIDSINSTRUCTIES VOOR KAP- EN VERSTEKZAGEN

- Houdt u naast deze machinespecifieke veiligheidsinstructies altijd aan de veiligheidsinstructies van de gebruikte kap- en verstekzaag. De gebruikte machines moeten voldoen aan de richtlijn DIN EN 62841-5.
- Monteer de kap- en verstekzaag met het meegeleverde bevestigingsmateriaal volgens de instructies in deze bedieningshandleiding.
- Als de montageboring van uw kap- en verstekzaag niet op het boorraster van de desbetreffende langwerpige gaten passen, mag het apparaat niet op de tafel worden gebruikt.
- Werk niet met een beschadigde kap- en verstekzaag en gebruik geen botte of beschadigde zaagbladen.
- Ondersteun lange werkstukken aan de afvoerzijde om gevaarlijke situaties door ongecontroleerd kantelen te voorkomen.

LEVERING EN MONTAGE

- Neem de MASTER work 1600 uit de verpakking en controleer of alle afgebeelde onderdelen zijn meegeleverd (afb. 1).
- Montage van de tafel: leg de tafel op een vlakke, schone ondergrond (afb. 2.1). Maak beide excenterhefbomen los en klap het rechter paar poten open tot de aanslag. Sluit vervolgens beide excenterhefbomen weer (afb. 2.2). Maak de vier excenterhefbomen los en klap het linker paar poten open tot de aanslag. Sluit vervolgens alle vier de excenterhefbomen weer (afb. 2.3). Plaats de tafel op de poten (afb. 2.4) en stel de tafel indien nodig nog af door de hoogteverstelling te draaien (afb. 2.4).
- Monteer de twee kleine spanblokken aan de dwarszijde van de tafel (afb. 3.1 - 3.5) en de twee grote spanblokken aan de lange zijde van de tafel (afb. 4.1 - 4.3). Hiervoor kunt u de meegeleverde inbussleutel gebruiken. Deze kunt u na montage in een van de kleine spanblokken opbergen, zodat deze altijd binnen handbereik is (afb. 3.6).
- De vier meegeleverde klemblokken kunnen voor transport en opslag zijdelings in de houders op de grote spanblokken worden geplaatst (figuur 4.4).
- Voor transport en opslag kan de werktafel op de spanblokken worden geplaatst. Daardoor wordt het aluminiumprofiel bespaard en de werktafel is ook in opgeklapte toestand vrijstaand (afb. 5).

WERKSTUKKEN VASTKLEMMEN MET DE WERKTAFEL MASTER work 1600

- De MASTER work 1600 biedt verschillende klemmogelijkheden voor de bewerking van uw werkstuk.
- Vastklemmen op de spanblokken: bevestig uw werkstuk met behulp van lijmtangen aan de buitenkant van de werktafel (afb. 6). U kunt de spanblokken met de meegeleverde inbussleutel losdraaien en in de gewenste klempositie zetten.
- Vastklemmen met behulp van de boringen van 20 mm: u kunt werkstukken met bijna ieder klemelement met een boring van 20 mm aan de tafel vastklemmen. Hiervoor is bijvoorbeeld de apart verkrijgbare wolcraft-werkbladspanner art. nr. 3036000 geschikt (zie pagina 9).
- Vastklemmen met behulp van de langwerpige gaten: in de langwerpige gaten van 23 mm kunt u alle lijmtangen gebruiken die smaller zijn dan 23 mm. Daarnaast kunt u de kop van de apart verkrijgbare wolcraft-éénhandklemmen (verschillende uitvoeringen, zie pagina 9) verwijderen en van boven- of onderaf vastklemmen.
- Op pagina 9 vindt u een overzicht van de op dit moment verkrijgbare toebehoren en op pagina 10 een overzicht van de reserveonderdelen voor de MASTER work 1600.

MONTAGE VAN DE APART VERKRIJGBARE wolcraft-BOORHOUDER art. nr. 5027000

- **⚠ LET OP!** De boorhouder moet altijd op de tafel worden vastgeschroefd voordat deze voor werkzaamheden wordt gebruikt.
- **⚠ GEVAAR!** Trek de stekker uit het stopcontact resp. de accu uit het elektrische gereedschap, voordat u instellingen aan het apparaat doorvoert of accessoires verwisselt. Het onbedoeld inschakelen van elektrische gereedschappen kan leiden tot ongevallen.
- Met de meegeleverde bevestigingsbouten in de zak toebehoren 119936902 kunt u de wolcraft-boorhouder art. nr. 5027000 op de tafel monteren. Plaats de boorhouder met de montagegaten over de vier kleine, ronde gaten in het tafelblad.
- Bevestig de boorhouder door de schroeven en de onderleggingen van bovenaf door de montagegaten en door het tafelblad te steken. Met de moeren aan de onderkant vastschroeven (afb. 7).

MONTAGE VAN EEN KAP- EN VERSTEKZAAG

- **⚠ LET OP!** De kap- en verstekzaag moet met minimaal twee bevestigingsschroeven, vier ringen en twee moeren aan de tafel worden bevestigd. Als de montagegaten van uw zaag niet overeenkomen met de lange gaten in het tafelblad, mag u de kap- en verstekzaag niet gebruiken.
- **⚠ GEVAAR!** Trek de stekker uit het stopcontact resp. de accu uit het elektrische gereedschap, voordat u instellingen aan het apparaat doorvoert of accessoires verwisselt. Het onbedoeld inschakelen van elektrische gereedschappen kan leiden tot ongevallen.
- Met de meegeleverde bevestigingsbouten in de zak toebehoren 119936902 kunt u de kap- en verstekzaag op de tafel monteren. Plaats de kap- en verstekzaag met de montagegaten over de smalle langwerpige gaten in het tafelblad.
- Zet nu de kap- en verstekzaag vast. Steek hiervoor de schroeven en de kleine onderleggingen van bovenaf door de montagegaten en door het tafelblad. Zet met de grote onderleggingen en de moeren de bouten aan de onderkant vast (afb. 8).

Garantieverklaring

Beste doe-het-zelver,

U hebt een hoogwaardig wolcraft-product gekocht, waarvan u bij het doe-het-zelven veel plezier zult hebben.

wolcraft-producten voldoen aan een hoge technische norm en doorlopen intensieve

ontwikkelings- en testfasen voordat ze in de handel terechtkomen. Gedurende de serieproductie zorgen voortdurende controles

en regelmatige tests voor een hoge kwaliteitsstandaard. Degelijke technische ontwikkelingen en betrouwbare kwaliteitscontroles bie-

den u de zekerheid van een juiste aankoop. Op het gekochte wolcraft-product verlenen wij 10 jaar garantie vanaf de aankoopdatum,

op voorwaarde dat het product alleen voor het doe-het-zelven wordt gebruikt.

De garantie omvat alleen schade aan het gekochte product zelf, en dan uitsluitend schade als gevolg van materiaal- en fabricagefouten.

Gebreken en schade als gevolg van ondeskundige bediening of gebrekkig onderhoud zijn van deze garantie uitgesloten. Ook normale

gebruikssporen en normale slijtage evenals gebreken en schade die bij het aangaan van de overeenkomst bij de klant bekend waren,

zijn van de garantie uitgesloten. Garantieclaims kunnen alleen op vertoon van de factuur/aankoopbon in behandeling worden genomen.

De door wolcraft verleende garantie laat uw wettelijke rechten als consument (nakoming bij non-conformiteit, ontbinding

of prijsvermindering, schade- of onkostenvergoeding) onverlet.

Garantieclaims kunnen worden gericht aan:

wolcraft GmbH

Wolffstraße 1

56746 Kempenich

Duitsland













INTRODUZIONE

- **⚠** **ATTENZIONE!** Leggere tutte le avvertenze di sicurezza e le istruzioni in dotazione con MASTER work 1600 e gli utensili elettrici in uso. Il mancato rispetto delle norme di sicurezza e delle istruzioni potrebbe provocare folgorazioni, incendi e/o lesioni gravi al corpo.
- Conservare il manuale d'uso in un luogo sicuro per una consultazione futura.

DATI TECNICI

Misure montato:	1110 x 765 x 863 mm
Misure ripiegato:	1110 x 765 x 200 mm
Superficie di lavoro:	1035 x 695 mm
Diametro dei fori di serraggio:	20 mm
Griglia per i fori di serraggio:	128 / 128 mm (orizzontale / verticale)
Diametro dei fori ovali:	91 x 23 mm
Portata:	120 kg
Peso:	21 kg

SIMBOLOGIA E SIGNIFICATO

	Avviso di pericolo generale		Non caricare in modo asimmetrico!
	Leggere il manuale/le avvertenze!		Peso massimo del carico: 120 kg
	Indossare un paio di occhiali di protezione.		Non utilizzare come sedia, scala o impalcatura!
	Indossare la protezione per l'udito.		Non disporre sul banco da lavoro!
	Indossare una mascherina antipolvere.		Fissare gli apparecchi stazionari al banco con delle viti.
	Staccare le spine		Non segare il banco a una profondità superiore a 5 mm.
	Per informazioni generali		

ATTREZZI PER IL MONTAGGIO

	1 chiave a esagono incassato: CH 5 (fornita in dotazione)		1 chiave: CH 10 (non fornita in dotazione)
--	---	---	--

CONFORMITÀ D'USO

- Il banco di lavoro MASTER work 1600 è concepito per l'impiego sulla stazione di lavoro per la lavorazione di pezzi (ad es. smerigliatura, piallatura, foratura, taglio, ecc.).
- Le morse della gamma wolcraft consentono di serrare i pezzi sul piano di lavoro in modo sicuro.
- In caso di impiego di seghe troncatrici e il supporto per trapano disponibile separatamente (art. n. 5027000) sul banco, si devono impiegare i fissaggi inclusi nella fornitura.
- **⚠** **ATTENZIONE:** Devono essere utilizzati esclusivamente macchinari nei quali il pezzo viene lavorato in verticale dall'alto verso il basso.
- **⚠** **ATTENZIONE:** Non devono essere montati macchinari per i quali viene esercitata una pressione laterale sul banco da lavoro.
- È necessario rispettare le prescrizioni del produttore e le avvertenze di sicurezza dei macchinari utilizzati, nonché le indicazioni di sicurezza del banco da lavoro.
- In caso di smaltimento del MASTER work 1600, osservare le disposizioni in merito vigenti nel paese di appartenenza.

L'utente è responsabile di eventuali danni e incidenti causati da un utilizzo non conforme.

AVVERTENZE DI SICUREZZA

- Montare il banco da lavoro correttamente e, prima di qualsiasi lavoro, verificare che tutte le viti e le leve eccentriche siano saldamente serrate.
- Non utilizzare mai il banco da lavoro in modo non appropriato o per fini diversi da quelli previsti.
- Allontanare dal banco da lavoro tutti gli oggetti non necessari.
- Non lavorare se il banco da lavoro è difettoso.
- Bloccare saldamente il pezzo da lavorare.
- Assicurarsi che durante il trasporto tutte le viti e le leve ad alette siano serrate saldamente.
- Posizionare il banco da lavoro su una superficie piana, salda e orizzontale. Se il banco da lavoro può scivolare o oscillare, non è possibile gestire in modo uniforme e sicuro il pezzo da lavorare o l'elettrotensile.
- Montare il banco da lavoro nel modo corretto prima di montare l'elettrotensile.
- Fissare l'elettrotensile in modo sicuro sul banco da lavoro prima di utilizzarlo. Lo scivolamento dell'elettrotensile sul banco da lavoro può portare ad una perdita di controllo.
- Prestare attenzione affinché l'elettrotensile sia montato centralmente sul banco da lavoro.
- Assicurarsi che i pezzi da lavorare lunghi non sbilancino il banco da lavoro. L'estremità libera dei pezzi da lavorare lunghi deve essere poggiata o avere un supporto.
- Indossare un equipaggiamento per la protezione personale adeguato: Protezione orecchie, occhiali di protezione, maschera per polveri in caso di lavori in cui si solleva polvere, guanti protettivi in caso di lavori con materiali ruvidi e quando si cambia attrezzo.
- Non conservare il banco da lavoro all'aperto o in ambienti umidi. Sussiste il pericolo che la piastra di lavoro si corroda o si rigonfi.
- Mantenere il proprio ambiente di lavoro pulito e ben illuminato. Disordine o insufficiente illuminazione dell'ambiente di lavoro possono essere causa di incidenti.
- Durante l'utilizzo del banco da lavoro tenere a distanza i bambini e le altre persone. Una distrazione può causare la perdita del controllo sull'attrezzo.
- Prima di accendere l'elettrotensile, rimuovere gli attrezzi di regolazione o le chiavi. Attrezzi o chiavi che si trovano nelle parti rotanti degli utensili possono provocare incidenti.
- Indossare del vestiario appropriato. Non indossare vestiti larghi o gioielli. Tenere i capelli, il vestiario e i guanti lontano dalle parti mobili. Vestiti larghi, gioielli o capelli lunghi possono incastrarsi nelle parti in movimento.
- Prima di incominciare i lavori, verificare la funzionalità dei dispositivi e degli attrezzi. Non lavorare mai con attrezzi danneggiati o usurati.
- Estrarre il connettore dalla presa di corrente e/o la batteria dall'elettrotensile prima di effettuarvi regolazioni o sostituirvi accessori. L'avviamento inaspettato dell'elettrotensile può essere causa di incidenti.
- Non sovraccaricare il banco da lavoro e non utilizzarlo come sedia, scala o impalcatura. Il sovraccarico o lo stare in piedi sul tavolo per macchinari può causare lo spostamento del suo baricentro e quindi il suo ribaltamento.
- Scaglie, trucioli o parti simili provenienti dal pezzo da lavorare non devono essere rimossi manualmente dalle vicinanze della lama.
- Prima di iniziare le procedure di taglio, prestare sempre attenzione affinché sulla piastra di lavoro non si trovino oggetti.
- Dopo la disattivazione del motore le seghe non devono essere frenate esercitandovi pressione lateralmente.
- Utilizzare utensili solo per la loro effettiva destinazione.
- Utilizzare solo seghe perfettamente funzionanti.
- Utilizzare esclusivamente pezzi di ricambio originali wolcraft.
- **⚠ ATTENZIONE!** Se i pezzi di lavorazione sporgono, sussiste il rischio di ribaltamento. Assicurarsi che il banco non si sbilanci a causa del serraggio laterale e della lavorazione di pezzi fissati lateralmente.
- Assicurarsi di non fissare materiali fragili con una forza di serraggio eccessiva. Pericolo di rottura.
- Collocare gli oggetti pesanti con cautela sul banco e distribuire il peso in modo omogeneo sul piano di lavoro.
- Non eseguire tagli più profondi di 5 mm nel banco, poiché altrimenti si danneggia il profilo in alluminio.
- Durante il serraggio di pezzi sottili con morsetti per uso con una sola mano, assicurarsi che le mani non restino schiacciate.
- Durante l'apertura e la chiusura del banco, assicurarsi che le mani non restino schiacciate.

ISTRUZIONI DI SICUREZZA PER SUPPORTI PER TRAPANO wolcraft (art. n. 5027000)

- Il banco da lavoro è dotato di fori per il supporto per trapano wolcraft (art. n. 5027000), disponibile separatamente.
- Montare il supporto per trapano disponibile separatamente con il materiale di fissaggio incluso nella fornitura secondo le istruzioni riportate in questo manuale per l'uso.
- Il supporto per trapano è concepito per l'attacco di trapani elettrici con un collare del diametro di 43 mm. Non è consentito l'impiego di altri apparecchi.
- Oltre alle indicazioni di sicurezza riportate nel manuale per l'uso del supporto per trapano, si devono assolutamente rispettare anche le indicazioni di sicurezza del trapano impiegato.
- Sostenere i pezzi lunghi sul lato di prelievo per evitare situazioni di pericolo causate da un ribaltamento incontrollato.

ISTRUZIONI DI SICUREZZA PER LE SEGHE TRONCATRICI

- Oltre alle presenti avvertenze di sicurezza specifiche per l'utensile, è assolutamente necessario rispettare le istruzioni di sicurezza relative alla sega troncatrice impiegata. Gli utensili utilizzati devono essere conformi alla norma DIN EN 62841-5.
- Montare la sega troncatrice con il materiale di fissaggio incluso nella fornitura secondo le istruzioni riportate in questo manuale per l'uso.
- Qualora il foro di montaggio della sega troncatrice non sia idoneo per la dima forata dei fori ovali previsti, non è possibile impiegare l'utensile sul banco.
- Non lavorare con una sega troncatrice danneggiata né utilizzare lame non affilate o rovinate.
- Sostenere i pezzi lunghi sul lato di prelievo per evitare situazioni di pericolo causate da un ribaltamento incontrollato.

DOTAZIONE E MONTAGGIO

- Disimballare il MASTER work 1600 dalla confezione e verificare l'integrità di tutti i componenti illustrati (figura 1).
- Posizionare il banco su una superficie piana e pulita (figura 2.1). Allentare le due leve eccentriche e aprire la coppia di gambe di destra fino all'arresto. Successivamente chiudere nuovamente le due leve eccentriche (figura 2.2). Allentare le quattro leve eccentriche e aprire la coppia di gambe di sinistra fino all'arresto. Successivamente chiudere nuovamente tutte le quattro leve eccentriche (figura 2.3). Posizionare il banco sulle gambe (figura 2.4) e, se necessario, regolare il banco ruotando il dispositivo di regolazione dell'altezza (figura 2.4).
- Montare i due blocchi di serraggio piccoli sul lato trasversale del banco (figura 3.1 - 3.5) e i due blocchi di serraggio grandi sul lato longitudinale del banco (figura 4.1 - 4.3). A tale scopo è possibile impiegare la chiave a esagono interno, che dopo il montaggio potrà essere rapidamente riposta in uno dei blocchi di serraggio piccoli (figura 3.6).
- Le quattro staffe di serraggio possono essere innestate lateralmente nei supporti sui blocchi di serraggio grandi (figura 4.4) per il trasporto e lo stoccaggio.
- Per trasporto e stoccaggio, il banco di lavoro può essere collocato sui blocchi di serraggio. In tal modo si protegge il profilo di alluminio e il banco di lavoro resta in piedi da solo anche quando è chiuso (fig. 5).

SERRAGGIO DEI PEZZI DI LAVORAZIONE CON IL BANCO DI LAVORO MASTER work 1600

- Il banco da lavoro MASTER work 1600 offre varie possibilità di serraggio per la lavorazione del pezzo.
- Serraggio su blocchi di serraggio: fissare il pezzo con l'ausilio dei morsetti sul bordo esterno del banco di lavoro (fig. 6). È possibile allentare i blocchi di serraggio con la chiave a esagono incassato inclusa nella fornitura e nella posizione desiderata per il serraggio.
- Serraggio mediante i fori da 20 mm: è possibile eseguire il serraggio al banco con quasi qualsiasi elemento di serraggio dotato di attacco da 20 mm. A tale scopo sono idonei, ad es., i morsetti banco da lavoro wolcraft (art. n. 3036000), disponibili separatamente (vedere pag. 9).
- Serraggio mediante i fori ovali: nei fori ovali da 23 mm, è possibile inserire qualsiasi morsetto di spessore inferiore a 23 mm. È inoltre possibile rimuovere la testa dei morsetti per uso con una sola mano wolcraft (varie versioni, vd. pag. 9) ed eseguire il serraggio dall'alto o dal basso.
- A pag. 9 è disponibile una panoramica degli accessori attualmente disponibili, mentre a pag. 10 sono riportati i ricambi per il banco MASTER work 1600.

MONTAGGIO DEL SUPPORTO PER TRAPANO wolcraft DISPONIBILE SEPARATAMENTE (art. n. 5027000)

- **⚠ ATTENZIONE!** Il supporto per trapano deve assolutamente essere avvitato al banco di lavoro prima di essere impiegato per i lavori.
- **⚠ PERICOLO!** Sfilare il connettore dalla presa di corrente o estrarre la batteria dall'elettrotensile prima di effettuarvi regolazioni o sostituirvi accessori. L'avviamento accidentale dell'elettrotensile può essere causa di incidenti.
- Le viti di fissaggio, incluse nella fornitura e contenute nella busta di accessori 119936902, consentono di montare il supporto per trapano wolcraft 5027000 sul banco. Posizionare il supporto per trapano sul piano del banco, con i fori di montaggio sopra i quattro fori circolari piccoli del piano del banco.
- Fissare il supporto per trapano inserendo le viti e le rondelle di spessore dall'alto attraverso i fori di montaggio e il piano del banco. Fissarle e serrarle quindi con i dadi agendo dal basso (fig. 7).

MONTAGGIO DI UNA SEGA TRONCATRICE

- **⚠ ATTENZIONE!** La sega troncatrice deve essere fissata al banco utilizzando almeno due viti di fissaggio, quattro rondelle e due dadi. Se i fori di montaggio della sega non dovessero corrispondere ai fori ovali presenti sulla base alloggiamento, non utilizzare la sega troncatrice.
- **⚠ PERICOLO!** Sfilare il connettore dalla presa di corrente o estrarre la batteria dall'elettrotensile prima di effettuarvi regolazioni o sostituirvi accessori. L'avviamento accidentale dell'elettrotensile può essere causa di incidenti.
- Le viti di fissaggio, incluse nella fornitura e contenute nella busta di accessori 119936902, consentono di montare una sega troncatrice sul banco. Posizionare la sega troncatrice sul piano del banco con i fori di montaggio sopra i due fori ovali sottili del piano del banco.
- Fissare la sega troncatrice. A tale scopo, inserire le viti e le rondelle piccole dall'alto attraverso i fori di montaggio e le basi alloggiamento. Fissarle quindi in modo stabile dal basso insieme alle rondelle grandi e ai dadi (figura 8).

Dichiarazione di garanzia

Gentile cliente,

lei ha acquistato un prodotto wolcraft di alta qualità che le sarà di grande aiuto nei lavori di bricolage.

I prodotti wolcraft rispettano i più alti standard tecnici e, prima di essere messi in commercio, vengono sottoposti a fasi intensive di sviluppo e test. Durante la produzione in serie, controlli continui e test regolari garantiscono i massimi standard qualitativi. Le regolari fasi di sviluppo tecnico e gli affidabili controlli di qualità le garantiscono di aver preso una corretta decisione d'acquisto. I prodotti wolcraft, utilizzati esclusivamente per il settore del bricolage, sono coperti da una garanzia di 10 anni dalla data di acquisto.

La garanzia comprende solo danni all'oggetto di acquisto stesso e danni riconducibili a difetti di materiale e fabbricazione. La garanzia non comprende difetti e danni causati da un utilizzo improprio o da una mancanza di manutenzione. Allo stesso modo, la garanzia non comprende danni dovuti al normale trascorrere del tempo e all'usura, nonché difetti e danni resi noti dal cliente al termine del contratto. Le richieste di garanzia sono valide solo dietro presentazione dello scontrino o di una prova d'acquisto. La garanzia concessa da wolcraft non limita i suoi diritti di consumatore (adempimento successivo, recesso o riduzione del prezzo, risarcimento dei danni o indennità).

Le richieste di garanzia devono essere rivolte a:

wolcraft GmbH
Wolffstraße 1
56746 Kempenich
Germania













INTRODUÇÃO

- **⚠** **ATENÇÃO!** Leia todas as indicações de segurança e instruções que foram fornecidas junto com o MASTER work 1600 e com as ferramentas eléctricas usadas. A falta de cumprimento das indicações de segurança e das instruções podem causar choque eléctrico, incêndio e/ou lesões graves.
- Guarde este manual de instruções com segurança para uso futuro.

CARACTERÍSTICAS TÉCNICAS

Dimensões montado	1110 x 765 x 863 mm
Dimensões dobrado:	1110 x 765 x 200 mm
Área de trabalho:	1035 x 695 mm
Diâmetro de furo dos orifícios de fixação:	20 mm
Grelha de furo dos orifícios de fixação:	128 / 128 mm (horizontal / vertical)
Diâmetro de perfuração dos orifícios oblongos:	91 x 23 mm
Capacidade de carga:	120 kg
Peso:	21 kg

SÍMBOLOS E SIGNIFICADO

	Advertência de perigo geral		Não coloque cargas apenas de um lado.
	Ler instruções/indicações!		Carga máxima: 120 kg
	Use óculos protetores.		Não utilize como assento, escadote ou andaime.
	Use protetores auriculares.		Não suba para cima da bancada.
	Use uma máscara anti-poeiras.		Fixar aparelhos estacionários à bancada com parafusos!
	Puxe a ficha elétrica		Não serrar na bancada a uma profundidade superior a 5 mm!
	Informações gerais		

FERRAMENTA DE MONTAGEM



1 chave sextavada interior: Chave sextavada 5 (incluída na entrega)



1 chave de boca: Chave de boca 10 (não incluída na entrega)

INSTRUÇÕES DE UTILIZAÇÃO

- A bancada de trabalho MASTER work 1600 foi concebida para a utilização como estação de trabalho para o processamento de peças de trabalho (por ex., lixar, aplainar, perfurar, serrar, etc.).
- Com os grampos incluídos na gama da wolcraft, as peças de trabalho podem ser fixadas à placa de trabalho em segurança.
- Em caso de utilização de serras de esquadria/meia-esquadria e do suporte de berbequim da wolcraft (n.º art. 5027000), disponível em separado, na bancada, é necessário utilizar os materiais de fixação fornecidos.
- **⚠** **ATENÇÃO:** Só é possível utilizar máquinas, nas quais a peça seja trabalhada na vertical, de cima para baixo.
- **⚠** **ATENÇÃO:** As máquinas, nas quais seja exercida pressão lateral sobre a bancada de trabalho, não podem ser montadas.
- As indicações dos fabricantes e as instruções de segurança das máquinas utilizadas, bem como as instruções de segurança da bancada de trabalho, devem ser respeitadas.
- A eliminação da MASTER work 1600 deve ser feita em conformidade com os requisitos locais de eliminação de resíduos.

Danos e acidentes decorrentes de utilização incorrecta são da responsabilidade do utilizador.

INSTRUÇÕES DE SEGURANÇA

- Monte corretamente a bancada de trabalho e, antes de cada trabalho, verifique se todos os parafusos e as alavancas excêntricas estão bem apertados.
- Nunca utilize a bancada de trabalho indevidamente nem para outra finalidade.
- Todos os objectos desnecessários devem ser retirados da bancada de trabalho.
- Nunca utilize a bancada de trabalho se esta tiver algum defeito.
- Fixe bem a peça a ser trabalhada.
- Certifique-se de que todos os parafusos e as alavancas excêntricas estão bem apertados durante o transporte.
- Coloque a bancada de trabalho apenas sobre superfícies planas, firmes e horizontais. Se a bancada de trabalho puder escorregar ou abanar, não será possível trabalhar com a peça ou com a ferramenta eléctrica de uma forma uniforme e em segurança.
- Antes de montar a ferramenta eléctrica, monte correctamente a bancada de trabalho.
- Antes de utilizar a ferramenta eléctrica, fixe-a à bancada de trabalho de uma forma segura. Um deslizamento da ferramenta eléctrica na bancada de trabalho pode provocar uma perda de controlo.
- Certifique-se de que a ferramenta eléctrica está montada ao centro da bancada de trabalho.
- Certifique-se de que as peças compridas não desequilibram a bancada de trabalho. As peças compridas devem ser calçadas ou apoiadas na extremidade livre.
- Use equipamento de protecção pessoal adequado: protecção auditiva, óculos de protecção, máscara contra poeiras em trabalhos que gerem muitas poeiras, luvas de protecção em trabalhos com materiais ásperos e ao trocar as ferramentas.
- Não guarde a bancada de trabalho em espaços exteriores ou em ambientes húmidos. Existe o perigo de corrosão e dilatação da bancada de trabalho.
- Mantenha a área de trabalho limpa e bem iluminada. Uma área de trabalho desarrumada e mal iluminada pode dar origem a ferimentos.
- Mantenha à distância crianças e outras pessoas durante a utilização da bancada de trabalho. Em caso de distração, poderá perder o controlo da ferramenta.
- Antes de ligar a ferramenta eléctrica, retire as ferramentas de ajuste ou as chaves de parafusos. Uma ferramenta ou uma chave, que se encontre na parte giratória do aparelho, pode provocar ferimentos.
- Vista roupa adequada. Não use roupa larga nem adornos. Mantenha o cabelo, a roupa e as luvas longe das partes em movimento. A roupa solta, os adornos ou o cabelo comprido podem ficar enredados nas peças em movimento.
- Antes de começar a trabalhar, verifique se o aparelho e as ferramentas estão a funcionar correctamente. Nunca trabalhe com ferramentas danificadas ou embotadas.
- Retire sempre a ficha da tomada e/ou o conjunto de baterias da ferramenta eléctrica antes de efectuar ajustes no aparelho ou mudar peças de acessórios. Um início involuntário da ferramenta eléctrica é um motivo para acidente.
- Não sobrecarregue a bancada de trabalho e não a use como assento, escadote ou andaime. Se sobrecarregar a bancada de trabalho ou se se puser em cima dela pode fazer com que o centro de gravidade da bancada se desloque e a bancada vire.
- As lascas soltas, aparas ou partes de materiais semelhantes não devem ser retiradas manualmente quando se encontram perto de uma serra em funcionamento.
- Antes de iniciar cada operação de serragem, certifique-se de que não se encontram objectos em cima da bancada de trabalho.
- Depois de desligar o accionamento, as lâminas de serra não devem ser travadas exercendo pressão lateral.
- Utilize as ferramentas somente para a utilização prevista.
- Utilize apenas lâminas de serra em bom estado.
- Utilize apenas peças de substituição originais da wolfcraft.
- **⚠ ATENÇÃO!** Se as peças de trabalho ficarem salientes, existe o perigo de queda. Certifique-se de que a bancada não perde o equilíbrio devido à fixação lateral e ao processamento de peças de trabalho fixadas lateralmente.
- Certifique-se de que não fixa materiais frágeis com uma força de aperto excessiva. Perigo de quebra!
- Pouse cuidadosamente objetos pesados na bancada, distribuindo uniformemente o peso sobre o tampo da bancada.
- Não serre mais de 5 mm na bancada, caso contrário, pode danificar o perfil em alumínio.
- Certifique-se de que não esmaga as mãos ao apertar peças de trabalho mais finas com grampos para uma mão.
- Tenha cuidado para não entalar as mãos ao abrir e fechar a bancada.

INDICAÇÕES DE SEGURANÇA PARA SUPORTE DE BERBEQUIM DA wolfcraft, n.º art. 5027000

- A bancada de trabalho está equipada com orifícios para o suporte de berbequim da wolfcraft, n.º art. 5027000, disponível em separado.
- Monte o suporte de berbequim disponível em separado com o material de fixação fornecido, conforme as instruções neste manual.
- O suporte de berbequim é adequado para o encaixe de berbequins ligados à rede eléctrica com um diâmetro do colar de aperto de 43 mm. Não podem ser utilizados outros aparelhos.
- Para além das indicações de segurança no manual de instruções do suporte de berbequim, respeite sempre as indicações de segurança do berbequim utilizado.
- Apoie peças de trabalho compridas no lado de saída, de modo a evitar situações de perigo devido a uma inclinação descontrolada.

INDICAÇÕES DE SEGURANÇA PARA SERRAS DE ESQUADRIA E MEIA-ESQUADRIA

- Para além destas indicações de segurança específicas da máquina, respeite sempre as indicações de segurança da serra de esquadria e meia-esquadria utilizada. As máquinas utilizadas devem estar em conformidade com a norma DIN EN 62841-5.
- Monte a serra de esquadria e meia-esquadria com o material de fixação fornecido, conforme as instruções neste manual.
- Se o orifício de montagem da sua serra de esquadria e meia-esquadria não encaixar na grelha de orifícios oblongos previstos, o aparelho não pode ser utilizado na bancada.
- Não trabalhe com uma serra de esquadria e meia-esquadria danificada, nem utilize lâminas da serra não afiadas ou danificadas.
- Apoie peças de trabalho compridas no lado de saída, de modo a evitar situações de perigo devido a uma inclinação descontrolada.

MATERIAL FORNECIDO E MONTAGEM

- Tire a MASTER work 1600 da caixa e verifique se todas as peças que aparecem representadas se encontram dentro da caixa (Fig. 1).
- Coloque a bancada sobre uma superfície plana e limpa (Fig. 2.1). Afrouxe as duas alavancas excêntricas e dobre o par de pernas direito até ao batente. Volte a fechar depois as duas alavancas excêntricas (Fig. 2.2). Afrouxe as quatro alavancas excêntricas e dobre o par de pernas esquerdo até ao batente. Volte a fechar depois as quatro alavancas excêntricas (Fig. 2.3). Coloque a bancada sobre as pernas (Fig. 2.4) e, se for necessário, ajuste a bancada rodando o regulador de altura (Fig. 2.4).
- Monte ambos os blocos de fixação pequenos no lado transversal da bancada (figuras 3.1 - 3.5) e ambos os blocos de fixação grandes no lado longitudinal da bancada (figuras 4.1 - 4.3). Para isso, pode utilizar a chave Allen fornecida que, após a montagem, pode ser arrumada sempre à mão num dos blocos de fixação pequenos (figura 3.6).
- Para o transporte e o armazenamento, as quatro garras de fixação fornecidas podem ser inseridas lateralmente nos suportes nos blocos de fixação grandes (figura 4.4).
- Para o transporte e o armazenamento, a bancada de trabalho pode ser colocada sobre os blocos de fixação. Deste modo, o perfil em alumínio é preservado e a bancada de trabalho é autossustentável mesmo quando dobrada (figura 5).

FIXAR PEÇAS DE TRABALHO COM A BANCADA DE TRABALHO MASTER work 1600

- A MASTER work 1600 oferece diferentes possibilidades de fixação para o processamento da sua peça de trabalho.
- Fixação nos blocos de fixação: Fixe a sua peça de trabalho na aresta exterior da bancada de trabalho com a ajuda de grampos (figura 6). Pode soltar os blocos de fixação com a chave Allen fornecida e colocá-los na posição pretendida para a fixação.
- Fixação com a ajuda dos orifícios de 20 mm: Pode realizar a fixação na bancada com praticamente qualquer elemento de fixação que possua um encaixe de 20 mm. Para isso, são adequados, por ex., os tensores de bancada de trabalho da wolcraft, n.º art. 3036000, disponíveis em separado (consulte a página 9).
- Fixação com a ajuda dos orifícios oblongo: Pode inserir nos orifícios oblongos de 23 mm todos os grampos com uma largura inferior a 23 mm. Além disso, pode retirar a cabeça dos grampos para uma mão da wolcraft, disponível em separado (diferentes versões, consulte a página 9), e fixá-la a partir de cima ou de baixo.
- Na página 9, poderá encontrar uma vista geral dos acessórios atualmente disponíveis e, na página 10, as peças de substituição para a MASTER work 1600.

MONTAGEM DO SUPORTE DE BERBEQUIM DA wolcraft, n.º art. 5027000, DISPONÍVEL EM SEPARADO

- **⚠ ATENÇÃO!** O suporte de berbequim tem de ser sempre aparafusado à bancada de trabalho antes da sua utilização para quaisquer trabalhos.
- **⚠ PERIGO!** Retire a ficha da tomada e a bateria da ferramenta elétrica antes de efetuar ajustes no aparelho ou de substituir acessórios. O arranque inadvertido da ferramenta elétrica pode provocar acidentes.
- Pode montar o suporte de berbequim da wolcraft, n.º art. 5027000, na bancada com os parafusos de fixação do pacote de acessórios 119936902 incluídos no material fornecido. Coloque o suporte de berbequim com os orifícios de montagem sobre os quatro orifícios redondos pequenos no tampo da bancada.
- Fixe o suporte de berbequim ao inserir os parafusos e as arruelas planas nos orifícios de montagem e no tampo da bancada a partir de cima. Aparafuse firmemente com as porcas a partir de baixo (figura 7).

MONTAGEM DE UMA SERRA DE ESQUADRIA E MEIA ESQUADRIA

- **⚠ ATENÇÃO!** A serra de esquadria e meia esquadria deve ser fixada na bancada com, pelo menos, dois parafusos de fixação, quatro anilhas e duas porcas. Se os orifícios de montagem da sua serra não coincidirem com os orifícios oblongos da placa de fixação, a serra de esquadria e meia esquadria não deve ser utilizada.
- **⚠ PERIGO!** Retire a ficha da tomada e a bateria da ferramenta elétrica antes de efetuar ajustes no aparelho ou de substituir acessórios. O arranque inadvertido da ferramenta elétrica pode provocar acidentes.
- Pode montar uma serra de esquadria e meia-esquadria na bancada com os parafusos de fixação do pacote de acessórios 119936902 incluídos no material fornecido. Coloque a serra de esquadria e meia-esquadria com os orifícios de montagem sobre os orifícios oblongos estreitos no tampo da bancada.
- Fixe agora a serra de esquadria e meia esquadria. Para isso, introduza os parafusos e as pequenas anilhas de suporte por cima através dos orifícios de montagem e através das placas de fixação. Aparafuse fixamente por baixo com as anilhas de suporte grandes e as porcas (Fig. 8).

Declaração de garantia

Caro(a) entusiasta do bricolage,

Adquiriu um valioso produto wolcraft que lhe trará muitas horas de prazer nas suas atividades de bricolage.

Os produtos wolcraft possuem um elevado nível técnico e são sujeitos a intensivas fases de desenvolvimento e de teste antes de chegarem aos distribuidores. Durante a produção em série, controlos constantes e testes regulares asseguram o elevado nível de qualidade. Os sólidos desenvolvimentos técnicos e os fiáveis controlos de qualidade oferecem-lhe a segurança de uma decisão de compra acertada. Com o produto wolcraft adquirido, asseguramos-lhe uma garantia de 10 anos a partir da data de compra, pressupondo uma utilização exclusiva dos aparelhos na área do bricolage.

A garantia abrange apenas danos no próprio objeto de compra e apenas aqueles que estejam relacionados com defeitos do material e de fabrico. Esta garantia não abrange falhas e danos relacionados com uma utilização indevida ou manutenção inadequada do equipamento. A garantia também não abrange indícios de uso habituais e de desgaste típico da utilização, assim como falhas e danos reconhecidos pelo cliente no momento da celebração do contrato. O direito à garantia apenas pode ser reivindicado mediante a apresentação da fatura/prova de compra. A garantia oferecida pela wolcraft não limita os seus direitos legais enquanto consumidor (reparo ou substituição, redução do valor ou rescisão, indemnização por perdas e danos).

As reclamações de garantia deverão ser endereçadas a:

wolcraft GmbH
Wolffstraße 1
56746 Kempenich
Alemanha













INDLEDNING

- **⚠ BEMÆRK!** Læs alle sikkerhedsoplysninger og anvisninger, der følger med MASTER work 1600 og de benyttede elektroværktøjer. Tilsidesættelse af sikkerhedsoplysninger og anvisninger kan forårsage elektriske stød, brand og/eller alvorlige kvæstelser.
- Opbevar betjeningsvejledningen til evt. senere brug.

TEKNISKE DATA

Mål (monteret):	1110 x 765 x 863 mm
Mål (sammenklappet):	1110 x 765 x 200 mm
Arbejdsflade:	1035 x 695 mm
Spændehullers boreringsdiameter:	20 mm
Spændehullers boreringsmønster:	128 / 128 mm (horisontal / vertikal)
Borediameter for lange huller:	91 x 23 mm
Bæreevne:	120 kg
Vægt:	21 kg

SYMBOLER OG DERES BETYDNING

	Advarsel mod generelle farer		Belastning skal fordeles jævnt!
	Læs vejledning og anvisninger!		Maksimal belastning: 120 kg
	Benyt beskyttelsesbriller.		Må ikke anvendes som siddeplads, stige eller stillads!
	Benyt høreværn.		Må ikke stilles på arbejdsbordet!
	Benyt en støvmaske.		Fastgør stationære enheder med skruer på bordet!
	Træk stikket ud		Sav ikke dybere end 5 mm ned i bordet!
	Yleisiä tietoja		

MONTERINGSVÆRKTØJ

	1 unbrakonøgle: NV 5 (medfølger)		1 skruenøgle: NV 10 (medfølger ikke)
--	-------------------------------------	---	---

KORREKT BRUG

- Arbejdsbordet MASTER work 1600 er beregnet til brug som arbejdsstation til bearbejdning af emner (f.eks. slibning, høvling, boring, savning osv.).
- Med tvingerne fra wolcraft-sortimentet er det nemt at spænde emner fast på arbejdspladen.
- Hvis der anvendes kap- og geringssave og wolcraft-borestanderen (varenr. 5027000, ekstraudstyr) på bordet, skal du bruge de medfølgende fastgøringsmidler.
- **⚠ OBS:** Der må kun anvendes maskiner, hvor emnet bearbejdes horisontalt oppe fra og ned.
- **⚠ OBS:** Maskiner, hvorved der udøves et tryk i siden på arbejdsbordet, må ikke monteres!
- Producentens angivelser og de anvendte maskiners sikkerhedsdatablade samt arbejdsbordets sikkerhedsdatablade skal overholdes.
- Overhold dine lokale love og bestemmelser ved bortskaffelse af MASTER work 1600.

Brugeren hæfter selv for skader og uheld som følge af uhensigtsmæssig brug.

SIKKERHEDSHENVISNINGER

- Monter arbejdsbordet korrekt, og kontrollér før hvert arbejde, at alle skruer og excenterhåndtag er spændt til.
- Anvend aldrig arbejdsbordet uhensigtsmæssigt eller til andre formål, end det er beregnet til!
- Alle genstande, der ikke er nødvendige, skal fjernes fra arbejdsbordet.
- Arbejd aldrig med et defekt arbejdsbord!
- Spænd det emne, der skal bearbejdes, fast!
- Arbejd aldrig med et defekt arbejdsbord!
- Vær opmærksom på, at samtlige skruer og excenterhåndtag skal være spændt til under transporten.
- Placer arbejdsbordet på et fast, jævnt og vandret underlag. Det er ikke muligt at føre et emne eller elværktøj jævnt og sikkert, hvis arbejdsbordet ikke står ordentligt fast, eller hvis det vipper.
- Arbejdsbordet skal være opbygget korrekt, inden elværktøjet monteres.
- Elværktøjet skal være sikkert monteret på arbejdsbordet, inden det benyttes. Hvis elværktøjet glider på arbejdsbordet, kan du miste kontrollen over det.
- Sørg for, at elværktøjet er monteret midt på arbejdsbordet.
- Bær altid egnede personlige værnemidler: Høreværn, sikkerhedsbriller, støvmaske ved støvdannende arbejder, beskyttelsehandsker ved bearbejdning af rå materialer og ved værktøjskift.
- Undlad at opbevare arbejdsbordet i det fri eller i fugtige omgivelser. Der er risiko for rustdannelse, og arbejdspladen kan svulme op.
- Sørg for, at arbejdsområdet er rent og godt oplyst. Et rodet eller dårligt oplyst arbejdsområde øger risikoen for ulykker.
- Sørg for, at børn og andre personer ikke har adgang til arbejdsområdet, når arbejdsbordet er i brug. Ved uopmærksomhed kan man nemt miste kontrollen over apparatet.
- Fjern indstillingsværktøj eller skrueøgler, inden elværktøjet tændes. Et værktøj eller en nøgle, der befinder sig i en roterende del af et apparat, kan medføre kvæstelser.
- Brug egnet tøj. Brug ikke løstsiddende tøj eller smykker. Hold hår, tøj og handsker væk fra dele, der bevæger sig. Løst tøj, smykker eller langt hår kan blive fanget af dele, der bevæger sig.
- Før arbejdet påbegyndes, skal du kontrollere, at apparaterne og værktøjerne er fuldt funktionsdygtige. Arbejd aldrig med beskadiget eller sløvt værktøj.
- Træk stikket ud af stikdåsen, og/eller tag batteriet ud af elværktøjet, inden apparatets indstillinger ændres eller tilbehørsdele udskiftes. Utilsigtet start af elværktøjet er årsag til ulykker.
- Arbejdsbordet må ikke overbelastes og må ikke anvendes som siddeplads, stige eller stillads. Overbelastning, eller hvis man står på maskinbordet, kan medføre, at bordets tyngdepunkt flytter sig, og at det vælter.
- Løse splinter, spåner eller lignende materialer i nærheden af den tændte savklinge må ikke fjernes med hænderne!
- Sørg altid for, at der ikke ligger genstande på arbejdsbordet inden savning påbegyndes.
- Savklinger må ikke bremses ved at trykke på dem i siden, når drivanordningen frakoble!
- Brug kun værktøj til det egnede formål.
- Anvend kun fejlfri savklinger.
- Anvend kun originale reservedele fra wolfcraft.
- **⚠ OBS!** Arbejdsbordet kan tippe, hvis emnet rager ud over bordet. Kontrollér, at bordet ikke kommer ud af ligevægt, hvis du spænder det for meget i én side eller bearbejder emner, der er fastgjort i den ene side af bordet.
- Vær forsigtig, når du fastspænder materiale, der kan gå i stykker. Risiko for, at materialet splintres!
- Læg tunge emner forsigtigt på bordet, og sørg for, at bordpladen belastes ligeligt.
- Sav ikke dybere end 5 mm ned i bordet, da der ellers er risiko for, at aluprofilen tager skade.
- Pas på ikke at klemme dine hænder, når du spænder tynde emner med enhåndstvinger.
- Pas på ikke at klemme dine hænder ved ud- og sammenklapning af bordet.

SIKKERHEDSTIPS TIL wolfcraft-BORESTANDER (varenr. 5027000)

- Arbejdsbordet har huller, der passer til wolfcraft-borestanderen (varenr. 5027000, ekstraudstyr).
- Monter denne borestander (ekstraudstyr) med det medfølgende fastgørelsesmateriale i henhold til brugsanvisningen.
- Borestanderen er beregnet til netdrevne boremaskiner med en spændehalsdiameter på 43 mm. Der må ikke anvendes andet udstyr.
- Ud over sikkerhedsanvisningerne i borestanderens brugsanvisning skal du ligeledes overholde sikkerhedsanvisningerne for den boremaskine, der anvendes.
- Understøt lange emner på udtagningsiden for at undgå farlige situationer, for eksempel ved ukontrolleret væltning.

SIKKERHEDSHENVISNINGER FOR KAP- OG GERINGSSAVE

- Udover de maskinspecifikke sikkerhedshenvisninger skal man ligeledes overholde sikkerhedshenvisningerne for de anvendte kap- og geringssave. De anvendte maskiner skal leve op til DIN EN 62841-5.
- Monter kap- og geringssavene med det medfølgende fastgørelsesmateriale i henhold til brugsanvisningen.
- Hvis montagehullet på dine kap- og geringssave ikke passer til borerne for de lange huller, må udstyret ikke anvendes på arbejdsbordet.
- Undgå at arbejde med en beskadiget kap- og geringssav, og anvend ikke stumpede eller beskadigede savklinger.
- Understøt lange emner på udtagningsiden for at undgå farlige situationer, for eksempel ved ukontrolleret væltning.

LEVERINGSOMFANG OG MONTERING

- Tag MASTER work 1600 ud af kassen, og kontrollér, om alt det afbildede indhold er til stede. (billede 1).
- Bordopbygning: Læg bordet på et jævnt, rent underlag (billede 2.1). Begge excenterarme skal løsnes, og det højre par ben skal klappes op indtil anslaget. Derefter lukkes begge excenterarme (billede 2.2). De fire excenterarme skal løsnes, og det venstre par ben skal klappes op indtil anslaget. Derefter lukkes alle fire excenterarme (billede 2.3). Bordet stilles på benene (billede 2.4), og efter behov justeres bordet ved at dreje på højdeindstillingen (billede 2.4).
- Monter de to små spændeblokke på bordets korte side (billede 3.1-3.5) og de to store spændeblokke på bordets lange side (billede 4.1-4.3). Du kan bruge den medfølgende unbrakonøgle, som nemt og praktisk kan opbevares i en af de små spændeblokke efter monteringen (billede 3.6).
- De fire medfølgende spændebeslag kan sættes i holderne på de store spændeblokke på siden ved transport og opbevaring (billede 4.4).
- Arbejdsbordet kan stilles på spændeblokkene ved transport og opbevaring. Dette skåner aluprofilen, og arbejdsbordet er også fritstående i sammenklappet tilstand (billede 5).

FASTSPÆNDING AF EMNER MED ARBEJDSBORDET MASTER work 1600

- Du kan fastspænde emnerne på forskellige måder på MASTER work 1600.
- Fastspænding på spændeblokkene: Fastgør emnet på arbejdsbordets yderste kant ved hjælp af tvinger (billede 6). Du kan løsne spændeblokkene med den medfølgende unbrakonøgle og placere dem på den ønskede spændeposition.
- Fastspænding ved hjælp af 20 mm-huller: Du kan fastspænde med stort set alle spændeelementer, der har en 20 mm-holder. Vi anbefaler f.eks. wolcraft-spændeværktøjet (varenr. 3036000, ekstraudstyr) (se side 9).
- Spænding ved hjælp af lange huller: Du kan stikke alle typer tvinger, der er smallere end 23 mm, gennem de lange huller på 23 mm. Desuden kan du skrue hovedet af wolcraft-enhåndstvingerne, der fås som ekstraudstyr (se de forskellige udførelser på side 9), og spænde oppefra og ned.
- På side 9 finder du en oversigt over det aktuelt tilgængelige tilbehør, og på side 10 er der en oversigt over reserveredelene til MASTER work 1600.

MONTERING AF wolcraft-BORESTANDEREN (varenr. 5027000, ekstraudstyr)

- **⚠ OBS!** Borestanderen skal altid være skruet fast på arbejdsbordet, når den bruges.
- **⚠ FARE!** Træk stikket ud af stikdåsen, eller tag batteriet ud af elværktøjet, inden apparatets indstillinger ændres eller tilbehørsdele udskiftes. Utilsigtet start af elværktøjet er årsag til ulykker.
- Med de medfølgende monteringskruer fra tilbehørsposen 119936902 kan du montere wolcraft-borestanderen (varenr. 5027000) på bordet. Placer borestanderen med monteringsborehullerne over de fire små runde huller på bordpladen.
- Fastgør borestanderen ved at stikke skruerne og de fire mellemlægsskiver gennem monteringsborehullerne oppefra og gennem bordpladen. Fastgør nedefra med møtrikkerne (billede 7).

MONTERING AF EN KAP- OG GERINGSSAV

- **⚠ OBS:** Kap- og geringssaven skal fastgøres på bordet med mindst to monteringskruer, fire skiver og to møtrikker. Hvis monteringsboringerne for saven ikke passer med de lange huller i bordpladen, må kap- og geringssaven ikke anvendes.
- **⚠ FARE!** Træk stikket ud af stikdåsen, eller tag batteriet ud af elværktøjet, inden apparatets indstillinger ændres eller tilbehørsdele udskiftes. Utilsigtet start af elværktøjet er årsag til ulykker.
- Med de medfølgende monteringskruer fra tilbehørsposen 119936902 kan du montere en kap- og geringssav på bordet. Placer kap- og geringssaven midt på bordet med monteringsborehullerne over de smalle lange huller på bordpladen.
- Fastgør nu kap- og geringssaven. Til dette skal skruerne og de fire små mellemlægsskiver stikkes gennem monteringsborehullerne oppe fra og gennem bordpladerne. Fastgør nede fra med de store mellemlægsskiver og møtrikker (billede 8).

Garantierklæring

Kære gør det selv-kvinde og kære gør det selv-mand

Du har købt et kvalitetsprodukt fra wolcraft, som vil gøre dine gør det selv-projekter til en leg.

Produkter fra wolcraft lever op til de højeste tekniske standarder og gennemgår omfattende og intensive udviklings- og testfaser, før de lander i handelen. Den høje kvalitetsstandard sikres ved hjælp af løbende kontroller og regelmæssige test under serieproduktionen.

Solid og innovativ teknologi og grundige kvalitetskontroller giver dig den fornødne sikkerhed til at kunne træffe den rigtige købsbeslutning. Hvis det indkøbte wolcraft-produkt kun anvendes til gør det selv-arbejde, yder vi 10 års garanti fra købsdatoen.

Garantien dækker kun skader på selve købsgenstanden, og her kun sådanne skader, der skyldes materiale- og fabrikationsfejl.

Garantien dækker ikke mangler og skader, der skyldes uhensigtsmæssig betjening eller manglende vedligeholdelse. Garantien dækker heller ikke normal slitage samt mangler og skader, som kunden havde kendskab til ved aftalens indgåelse. Garantikrav kan kun gøres gældende ved fremvisning af faktura/købsbevis. Den af wolcraft ydede garanti indskrænker ikke dine lovbestemte rettigheder som forbruger (berigtigelse, ophævelse eller afslag, skadeserstatning eller refundering af omkostninger).

Garantikrav skal stiles til:

wolcraft GmbH

Wolffstraße 1

56746 Kempenich

Tyskland













INLEDNING

- **A** OBSERVERA! Läs igenom samtliga säkerhetsanvisningar och instruktioner som följer med leveransen av MASTER work 1600 och elverktygen. Om säkerhetsanvisningarna och instruktionerna inte följs kan elektriska stötar, bränder och/eller allvarliga personskador uppstå.
- Förvara instruktionerna på ett säkert ställe för framtida bruk.

TEKNISKA DATA

Dimensioner i uppställt tillstånd:	1110 x 765 x 863 mm
Dimensioner i hopfällt tillstånd:	1110 x 765 x 200 mm
Arbetsyta:	1035 x 695 mm
Spännhålets borrhålsdiameter:	20 mm
Spännhålets borrhålsmall:	128 / 128 mm (horizontal / vertikal)
Långhålets borrhålsdiameter:	91 x 23 mm
Belastningsförmåga:	120 kg
Vikt:	21 kg

SYMBOLER OCH DERAS BETYDELSE

	Varning för allmänna risker.		Inte belasta ensidigt!
	Läs instruktioner/anvisningar!		Belastning maximal: 120 kg
	Använd skyddsglasögon.		Använd inte som sittplats, stege eller ställning!
	Använd hörselskydd.		Ställ inte på arbetsbordet!
	Använd dammskyddsmask.		Skruva fast stationära enheter på bordet!
	Dra ur stickkontakten.		Såga inte djupare än 5 mm i bordet!
	Allmän information		

MONTERINGSVERKTYG

	1 innersexkantsnyckel: SW 5 (inkluderad i leveransomfånget)		1 skruvnyckel: SW 10 (inte inkluderad i leveransomfånget)
--	--	---	--

FÖRESKRIVEN ANVÄNDNING

- Arbetsbordet MASTER work 1600 är avsett för användning som arbetsstation för detaljarbeten (t.ex. slipning, hyvling, borrar, sågning osv.).
- Med tvingarna i wolfcraft-sortimentet kan du spänna fast arbetsstycken säkert på arbetsplattan.
- Vid användning av kap-/geringssågar och wolfcraft-borrstativ (säljs separat, artikelnummer 5027000) på bordet måste medföljande fästmedel användas.
- **A** OBSERVERA: Endast maskiner får användas i vilka arbetsstycket bearbetas vertikalt uppifrån ner.
- **A** OBSERVERA: Maskiner med vilka det utökas tryck från sidan på arbetsbordet får inte användas!
- Tillverkarens anvisningar och säkerhetsanvisningarna för maskinerna såväl som säkerhetsanvisningarna för arbetsbordet måste följas.
- Beakta de lokala föreskrifterna vid eventuellt bortskaffande av MASTER work 1600.

Användaren ansvarar för skador och olyckor som uppstår på grund av felaktig användning.

SÄKERHETSHÄNVISNINGAR

- Montera arbetsbordet korrekt och kontrollera innan arbeten påbörjas att alla skruvar och excenterspakar är åtdragna ordentligt.
- Använd aldrig ditt arbetsbord på ett ej fackmannamässigt sätt eller för annat än avsedda syften!
- Avlägsna alla objekt som inte behövs från arbetsbordet.
- Arbeta aldrig med ett defekt arbetsbord!
- Spänn in arbetsstycket som ska bearbetas fast!
- Se till att alla skruvar och excenterspakar är åtdragna ordentligt vid transporter.
- Ställ arbetsbordet på en fast, jämn och vågrätt yta för att garantera en säker placering. Om arbetsbordet kan glida eller vingla kan arbetsstycket eller elverktyget inte föras jämnt och säkert.
- Bygg upp arbetsbordet korrekt innan du monterar elverktyget.
- Fäst elverktyget säkert på arbetsbordet innan du använder det. Om elverktyget glider på arbetsbordet kan det leda till förlust av kontrollen.
- Beakta att elverktyget är monterat centrerat på arbetsbordet.
- Säkerställ att långa arbetsstycken inte får arbetsbordet ur jämvikt. Lägg något under långa arbetsstycken eller stöd dem.
- Bär lämplig personlig skyddsutrustning: Hörselskydd, skyddsglasögon, dammskydd vid arbeten som skapar damm, skyddshandskar vid bearbetning av grova material och vid verktygsbyte.
- Förvara inte arbetsbordet utomhus eller i en fuktig omgivning. Det består fara för korrosion eller att arbetsplattan sväller.
- Håll ditt arbetsområde rent och väl upplyst. Oreda och obelysta arbetsområden kan leda till olyckor.
- Håll barn och andra personer borta under användningen av arbetsbordet. Vid störning kan du förlora kontrollen över apparaten.
- Avlägsna inställningsverktyg eller skruvnycklar innan du sätter på elverktyget. Ett verktyg eller nyckel som befinner sig i en apparatdel som vrider sig kan leda till skador.
- Bär lämplig klädsel. Bär inga vida kläder eller smycken. Håll hår, kläder och handskar borta från delar som rör sig. Lös klädsel, smycken eller lång hår kan fastna i delar som rör sig.
- Kontrollera apparaternas och verktygens funktionsduglighet innan arbetet påbörjas. Arbeta aldrig med skadade eller stumma verktyg.
- Dra ut kontakten ur uttaget och/eller batteriet ur elverktyget innan du utför apparatinställningar eller byter tillbehördelar. Oavsiktligt startande av elverktyget är en orsak till olyckor.
- Överlasta inte arbetsbordet och använd det inte som sittplats, stege eller ställning. Att överlasta eller att stå på maskinbordet kan leda till att bordets tyngdpunkt ändras och bordet välter.
- Lösa splitter, spån eller liknande materialdelar i närheten av det löpande sågbladet får inte avlägsnas med handen!
- Beakta före varje sågprocess att inga objekt ligger på arbetsplattan.
- Sågblad får inte bromsas med ett tryck från sidan efter att driften stängts av!
- Använd endast verktyg för det ändamål de är avsedda för.
- Använd endast perfekta sågblad.
- Använd endast original reservdelar från wolfcraft.
- **⚠ OBSERVERA!** Om arbetsstycket står ut utanför finns det risk för att det välter. Säkerställ att bordet behåller jämvikten vid sidospänning och vid användning av sidospända arbetsstycken.
- Spänn inte fast ömtåliga material med för hög spännkraft. Splitterrisk!
- Lägg tunga föremål försiktigt på bordet och belasta bordsplattan jämnt.
- Såga inte mer än 5 mm i bordet, annars skadas aluminiumprofilen.
- Var försiktig så att du inte klämmer händerna när du spänner tunna arbetsstycken med enhandstvingar.
- Var försiktig så att du inte klämmer händerna när bordet fälls upp eller ihop.

SÄKERHETSANVISNINGAR FÖR wolfcraft BORRSTATIV artikelnummer 5027000

- Arbetsbordet är försett med borrhål för wolfcraft-borrstativ (artikelnummer 5027000) som är tillgängligt separat.
- Montera det separat tillgängliga borrhållsstativet med hjälp av medföljande fästmaterial enligt anvisningarna i denna bruksanvisning.
- Borrstativet är avsett för montering av eldrivna bormaskiner med en spännhylsdiameter på 43 mm. Andra enheter får inte användas.
- Förutom säkerhetsanvisningarna i borrhållsstativets bruksanvisning ska du även beakta säkerhetsanvisningarna för den bormaskin som används.
- Stötta långa arbetsstycken på mottagarsidan för att förhindra att det uppstår farliga situationer på grund av okontrollerad tippning.

SÄKERHETSFÖRESKRIFTER FÖR KAP- OCH GERINGSSÅGAR

- Förutom dessa maskinspecifika säkerhetsanvisningar ska du även beakta säkerhetsanvisningarna till den kap- och geringssåg som används. Använda maskiner måste motsvara DIN EN 62841-5.
- Montera kap- och geringssågen med det medföljande fästmaterialet enligt anvisningarna i denna bruksanvisning.
- Om kap- och geringssågens monteringshål inte passar de avsedda länghålen på borrhållsmönstret får enheten inte användas på bordet.
- Arbeta inte med en kap- och geringssåg som är skadad och använd inte sågblad som är stumma eller skadade.
- Stötta långa arbetsstycken på mottagarsidan för att förhindra att det uppstår farliga situationer på grund av okontrollerad tippning.

LEVERANSOMFÅNG OCH MONTERING

- Packa upp MASTER work 1600 ur kartongen och kontrollera att alla delar finns och överensstämmer med delarna på bilderna (bild 1).
- Lägg bordet på en jämn och ren yta (bild 2.1). Lossa båda excenterspakarna och fäll upp det högra benparet till anslaget. Lås därefter båda excenterspakarna igen (bild 2.2). Lossa de fyra excenterspakarna och fäll upp det vänstra benparet till anslaget. Lås därefter alla fyra excenterspakarna igen (bild 2.3). Ställ bordet på benen (bild 2.4) och justera bordet vid behov genom att vrida på höjdinställningen (bild 2.4).
- Montera de båda små spännblocken på bordets kortsida (bild 3.1–3.5) och de båda stora spännblocken på bordets långsida (bild 4.1–4.3). För detta kan du använda den medföljande insexnyckeln. Efter monteringen kan du enkelt lägga undan den i ett av de små spännblocken (bild 3.6).
- De fyra medföljande spännklorna kan sättas på sidan i hållarna på de stora spännblocken (bild 4.4).
- Vid transport och förvaring kan arbetsbordet ställas på spännblocken. Det skonar aluminiumprofilen och gör att arbetsbordet står fritt även när det är ihopfällt (bild 5).

SPÄNN FAST ARBETSSTYCKEN MED ARBETSBORDET MASTER work 1600

- Med MASTER work 1600 får du olika spännmöjligheter för hantering av arbetsstycken.
- Spänn på spännblocken: fixera ditt arbetsstycke med hjälp av tvingar på arbetsbordets ytterkant (bild 6). Du kan lossa spännblocken med hjälp av den medföljande insexnyckeln och föra dem till önskad position för spänningen.
- Spänn med hjälp av 20 mm-borringarna: du kan spänna nästan alla typer av spännutrustning som har ett 20 mm-fäste på bordet. För detta lämpar sig t.ex. wolcraft arbetsbordstving, artikelnummer 3036000 (tillgänglig separat, se sida 9).
- Spänn med hjälp av långhålen: I 23 mm-långhålen kommer du igenom med alla tvingar som är smalare än 23 mm. Dessutom kan du ta av huvudet från wolcraft enhandstvingar (säljs separat i olika utföranden, se sida 9) och spänna ovanifrån eller underifrån.
- På sida 9 hittar du en översikt över alla aktuella tillbehör och på sida 10 hittar du reservdelar för MASTER work 1600.

MONTERING AV wolcraft BORRSTATIV (säljs separat, artikelnummer 5027000)

- **⚠ OBSERVERA!** Borrstativet måste ovillkorligen skruvas fast på arbetsbordet innan stativet används.
- **⚠ FARA!** Dra ut kontakten ur uttaget eller batteriet ur elverktyget innan du utför apparatinställningar eller byter tillbehörsdelar. Oavsiktligt startande av elverktyget är en orsak till olyckor.
- Med hjälp av fästskruvarna som ingår i leveransen från tillbehörspåse 119936902 kan du montera wolcraft borrstativ (artikelnummer 5027000) på bordet. Sätt borrstativet med monteringsborrhålen över bordsplattans fyra små runda hål.
- Fäst borrstativet genom att stoppa in skruvarna och underlagsskivorna uppifrån genom monteringsborrhålen och bordsplattan. Skruva fast med muttrarna underifrån (bild 7).

MONTERING AV EN KAP- OCH GERINGSSÅG

- **⚠ OBSERVERA:** Kap- och geringssågen måste fästas på bordet med minst två fästskruvar, fyra skivor och två muttrar. Om kap- och geringssågens monteringsborrhål inte överensstämmer med bordsplattans långhål, får kap- och geringssågen inte användas.
- **⚠ FARA!** Dra ut kontakten ur uttaget eller batteriet ur elverktyget innan du utför apparatinställningar eller byter tillbehörsdelar. Oavsiktligt startande av elverktyget är en orsak till olyckor.
- Med hjälp av fästskruvarna som ingår i leveransen från tillbehörspåse 119936902 kan du montera en kap- och geringssåg på bordet. Sätt kap- och geringssågen med monteringsborrhålen över bordsplattans smala långhål.
- Fäst nu kap- och geringssågen. Stoppa härtill in skruvarna och de små underlagsskivorna uppifrån genom monteringsborrhålen och bordsplattan. Skruva fast med de stora underlagsskivorna och muttrarna underifrån (bild 8).

Garantiförklaring

Bästa hemmafixare,

du har köpt en kvalitetsprodukt från wolcraft, som du kommer att ha stor glädje av när du fixar i hemmet.

Produkter från wolcraft håller en hög teknisk standard och genomgår intensiva utvecklings- och testfaser innan de når handeln.

Ständiga kontroller och regelbundna tester under serietillverkningen säkerställer en hög kvalitetsstandard. Tack vare den solida tekniska utvecklingen och de tillförlitliga kvalitetskontrollerna kan du känna dig säker på att du har gjort en bra köp. Vi ger dig 10 års garanti på wolcraft-produkten från och med köpdatumet, förutsatt att den enbart används för hemmabruk.

Garantin täcker bara skador på själva produkten, och endast sådana som kan härledas till material- och tillverkningsfel. Garantin täcker inte defekter och skador som beror på icke fackmannamässig användning eller felaktigt underhåll. Garantin täcker heller inte vanliga tecken på nötning och normalt slitage eller sådana defekter och skador som kunden kände till då avtalet slöts. Garantianspråk kan endast göras gällande vid uppvisade av faktura/kvitto. Den garanti som wolcraft lämnar begränsar inte dina rättigheter som konsument enligt lag (avhjälpan eller omleverans, ångerrätt eller prissänkning, ersättning för skada eller utgifter).

Garantianspråk skickas till:

wolcraft GmbH

Wolffstraße 1

D-56746 Kempenich

Tyskland





JOHDANTO

- **A** HUOMIO! Lue kaikki turvallisuusviitteet ja ohjeet, jotka on toimitettu MASTER work 1600 sekä käytettävien sähkötyökalujen mukana. Turvallisuusohjeiden ja viitteiden noudattamattomuus voi aiheuttaa sähköiskun, tulipalon ja/tai vaikeita loukkaantumisia.
- Pidä käyttöohje tulevaisuuden varalta hyvin tallessa.

TEKNISET TIEDOT

Mitat pystytettynä:	1110 x 765 x 863 mm
Mitat kokoon taitettuna:	1110 x 765 x 200 mm
Työtaso:	1035 x 695 mm
Kiristysreikien porauksien halkaisija:	20 mm
Kiristysreikien porausristikko:	128 / 128 mm (horizontal / vertikal)
Pitkittäisreikien halkaisija:	91 x 23 mm
Kuormitettavuus:	120 kg
Paino:	21 kg

YMBOLIT JA NIIDEN TARKOITUS

	Varoitus yleisestä vaarasta		Älä kuormita vain yhdeltä puolelta!
	Lue ohje/viitteet!		Enimmäiskuormitus: 120 kg
	Käytä suojalaseja.		Älä käytä istuimena, tikkaina tai telineenä!
	Käytä kuulosuojaa.		Ei saa asettaa työpöydälle!
	Käytä suojanaamaria.		Kiinnitä kiinteät laitteet pöytään ruuveilla!
	Vedä pistoke		Älä sahaa pöytää yli 5 mm:n syvyyteen!
	Yleisiä tietoja		

ASENNUSTYÖKALUT



1 kuusiokoloavain: avainväli 5
(sisältyy toimitukseen)



1 kiintoavain: avainväli 10
(ei sisälly toimitukseen)

MÄÄRÄYSTEN MUKAINEN KÄYTTÖ

- Työpöytä MASTER work 1600 on tarkoitettu käytettäväksi työpisteinä työstökappaleiden käsittelyyn (esim. hionta, höyläys, poraaminen, sahaaminen jne.).
- Wolfcraft-valikoimaan kuuluvien puristimien avulla työkappaleet voi kiinnittää turvallisesti työpöytään.
- Käytettäessä pöydällä katkaisu- ja jiirisahoja ja erikseen tilattavaa wolfcraft-poraustelinetä (tuotenro 5027000) on käytettävä mukana toimitettuja kiinnitysvälineitä.
- **A** HUOMIO: Pöydän kanssa saa käyttää vain koneita, joilla työsetään työkappaleita pystysuunnassa ylhäältä alas.
- **A** HUOMIO: Työpöytään ei saa asentaa koneita, jotka aiheuttavat työpöytään sivusuuntaista painetta.
- Noudata käytettävien koneiden valmistajien antamia ohjeita ja turvallisuusohjeita sekä työpöydän turvallisuusohjeita.
- Noudata paikallisia jätehuolto-ohjeita MASTER work 1600 -pöydän hävittämisessä.

Käyttäjä vastaa vahingoista ja onnettomuuksista, jotka aiheutuvat määräysten vastaisesta käytöstä.

TURVALLISUUSOHJEET

- Asenna työpöytä oikein ja varmista ennen jokaista työskentelykertaa, että kaikki ruuvit ja epäkeskovipu ovat tiukasti kiinni.
- Älä käytä työpöytää koskaan käyttötarkoituksen vastaisesti tai epätarkoituksenmukaisesti!
- Siirrä kaikki tarpeettomat esineet pois työpöydältä.
- Älä koskaan käytä vaurioitunutta työpöytää!
- Kiinnitä työstettävä työkappale tiukasti kiinni!
- Varmista, että kuljetuksen aikana kaikki ruuvit ja epäkeskovipu on kiinnitetty lujasti.
- Aseta työpöytä lujalle, tasaiselle ja vaakasuoralle pinnalle. Jos työtaso voi heilua tai liukua, työkappaletta tai sähkötyökalua ei voi työstää tasaisesti eikä turvallisesti.
- Kokoa työpöytä oikein, ennen kuin asennat sähkötyökaluja.
- Kiinnitä sähkötyökalu tiukasti työpöytään ennen kuin käytät sitä. Sähkötyökalun liukumisen työpöydän päältä voi johtaa työkalun hallinnan menettämiseen.
- Varmista, että sähkötyökalu on asennettu keskelle työpöytää.
- Varmista, ettei pitkä työkappale saa työpöytää epätasapainoon. Pitkän työkappaleen kauimmainen pää tulee asettaa maahan tai tukea muuten.
- Käytä asianmukaisia henkilökohtaisia suojavarusteita: kuulosuojaimet, suojalasit, hengityssuojain pölyäviä töitä tehdessä, suojakäsineet karkeita materiaaleja käsiteltäessä ja työkalua vaihdettaessa.
- Työpöytää ei saa säilyttää ulkotiloissa eikä kosteassa ympäristössä. Työpöytä voi ruostua tai työlevyt voivat turvota.
- Huolehdi työskentelyalueen puhtaudesta ja valaistuksesta. Työskentelyalueen epäjärjestys tai huono valaistus voivat aiheuttaa onnettomuuksia.
- Lapset ja muut henkilöt tulee pitää etäällä työpöydän käytön aikana. Häiriöt voivat aiheuttaa laitteen hallinnan menettämisen.
- Irrota kokoamistyökalut tai ruuviavain ennen kuin käynnistät sähkötyökalun. Pyörivässä laitteen osassa oleva työkalu tai ruuviavain voi aiheuttaa loukkaantumisen.
- Pukeudu asianmukaisesti. Älä käytä löysiä vaatteita tai koruja. Pidä hiukset, vaatteet ja käsineet etäällä liikkuvista osista. Löysät vaatteet, korut tai pitkät hiukset voivat jäädä kiinni liikkuviin osiin.
- Tarkista ennen töiden aloittamista, että laite ja työkalut toimivat, ja että ne on asennettu oikein. Älä koskaan käytä vaurioitunutta tai tylsyyntä työkalua.
- Vedä pistoke pistorasiasta ja/tai akku sähkötyökalusta, ennen kuin aloitat laitteen asetusten muuttamisen tai vaihdat lisätarvikkeita. Sähkötyökalun tahaton käynnistyminen on yksi syy onnettomuuksiin.
- Älä kuormita työpöytää yli sallitun painon äläkä käytä sitä tuolina, tikkaina tai telineenä. Konepöydän ylikuormittaminen tai sillä seisominen voi johtaa pöydän painopisteen siirtymiseen ja pöydän kaatumiseen.
- Irtonaisia sirpaleita, lastuja tai niiden kaltaisia materiaalin palasia ei saa päästää käsistä käynnissä olevan sahanterän läheisyydessä!
- Huolehdi siitä, että työlevy on aina tyhjä ennen sahauksen aloittamista.
- Sahanterän pyörintää ei saa jarruttaa tai pysäyttää laitteen virran katkaisun jälkeen työntämällä sitä vastaan sivusuuntaisesti!
- Käytä työkaluja vain niiden suunniteltuun käyttötarkoitukseen.
- Käytä vain virheettömiä sahanteriä.
- Käytä vain alkuperäisiä wolfcraftin lisäosia.
- **⚠ HUOMIO!** Pöydän yli ulottuviin työkappaleisiin liittyy kallistumisvaara. Varmista, että pöydän yli ulottuvat, sivuttain kiinnitetyt työkappaleet eivät aiheuta pöydän kaatumista.
- Varmista, että et kiinnitä hauraita materiaaleja liian lujasti. Pirstaloitusvaara!
- Aseta painavat esineet pöydälle varovaisesti ja kuormita pöytälevyä tasapuolisesti.
- Älä sahaa pöydällä yli 5 mm:n syvyyteen, koska muuten alumiiniprofiili voi vaurioitua.
- Varmista, että kätesi eivät jää puristuksiin yhden käden ruuvipuristimen väliin kiinnittäessäsi ohuita työkappaleita.
- Varmista, että kätesi eivät joudu puristuksiin pöytää avattaessa ja kokoon taitettaessa.

wolfcraft PORAUSTELINEEN TUOTENRO 5027000 TURVALLISUUSOHJEET

- Työpöytä on varustettava porausta varten erikseen tilattavissa olevalla wolfcraft-poraustelineellä, tuotenro 5027000.
- Asenna erikseen tilattavissa oleva porausteline mukana toimitetuilla kiinnitysmateriaaleilla tämän käyttöohjeen ohjeiden mukaisesti.
- Porausteline on tarkoitettu verkkokäyttöisille porakoneille, joiden kiinnitysosan läpimitta on 43 mm. Muita laitteita ei saa käyttää.
- Noudata poraustelineen käyttöohjeessa annettujen turvallisuusohjeiden lisäksi myös käytetyn porakoneen turvallisuusohjeita.
- Tue pitkät työkappaleet poistopuolelta, jotta vältät hallitsemattoman kaatumisen aiheuttamat vaaratilanteet.

TURVALLISUUSOHJEET KATKAISU- JA JIIRISAHOILLE

- Noudata näiden konekohtaisten turvallisuusohjeiden lisäksi myös käytetyn katkaisu- ja jiirisahan turvallisuusohjeita. Käytettyjen laitteiden tulee olla standardin DIN EN 62841-5 mukaisia.
- Asenna katkaisu- ja jiirisaha mukana toimitetuilla kiinnitysmateriaaleilla tässä käyttöohjeessa olevien ohjeiden mukaisesti.
- Jos katkaisu- ja jiirisahan asennusreikä ei sovi valmiiden pitkittäisreikien porausasteikkoon, laitetta ei saa käyttää pöydällä.
- Älä koskaan työskentele vaurioituneella katkaisu- ja jiirisahalla äläkä käytä tylsiä tai vaurioituneita sahanteriä.
- Tue pitkät työkappaleet poistopuolelta, jotta vältät hallitsemattoman kaatumisen aiheuttamat vaaratilanteet.

TOIMITUKSEN SISÄLTÖ JA ASENNUS

- Pura MASTER work 1600 pahvipakkauksesta ja tarkista, että sisältöön kuuluvat kaikki kuvatut osat. (Kuvat 1).
- Aseta pöytä tasaiselle ja puhtaalle alustalle (kuva 2.1). Irrota molemmat epäkeskovivut ja avaa oikeanpuoleinen jalkapari vasteeseen saakka. Sulje lopuksi molemmat epäkeskovivut uudelleen (kuva 2.2). Irrota neljä epäkeskovipua ja avaa vasemmanpuoleinen jalkapari vasteeseen saakka. Sulje lopuksi kaikki neljä epäkeskovipua uudelleen (kuva 2.3). Aseta pöytä jaloilleen (kuva 2.4) ja säädä pöytää tarvittaessa kääntämällä korkeusasetusta (kuva 2.4).
- Asenna molemmat pienet kiinnityslohkot pöydän pystysivulle (kuvat 3.1 - 3.5) ja suuret kiinnityslohkot pöydän pitkittäisrivulle (kuvat 4.1 - 4.3). Voit käyttää mukana toimitettua kuusiokoloavainta, joka voidaan säilyttää asennuksen jälkeen käyttövalmiina pienessä kiinnityslohkossa (kuva 3.6).
- Neljä mukana toimitettua kiinnityspihtiä voi asettaa kuljetuksen ja varastoinnin ajaksi sivuttain suurten kiinnityslohkojen kiinnikkeisiin (kuva 4.4).
- Kuljetusta ja varastointia vasten työpöydän voi asettaa kiinnityslohkojen päälle. Tämä suojaa alumiiniprofiilia ja työpöytä seisoo vapaasti myös taitettuna (kuva 5).

TYÖKAPPALEEN KIINNITTÄMINEN MASTER work 1600 -TYÖPÖYTÄÄN

- MASTER work 1600 tarjoaa erilaisia kiinnitysmahdollisuuksia työkappaleiden työstöä varten.
- Kiinnittäminen kiinnityslohkoihin: kiinnitä työkappale työpöydän ulkoreunassa olevien puristimien avulla (kuva 6). Voit irrottaa kiinnityslohkon mukana toimitetulla kuusiokoloavaimella ja siirtää sen haluttuun asentoon kiinnitystä varten.
- Kiinnitys 20 mm:n reikien avulla: voit kiinnittää työkappaleen pöytään lähes millä tahansa kiinnityselementillä, jossa on 20 mm:n istukka. Tähän sopivat esim. erikseen tilattavissa oleva wolcraft-työpöytäkiinnike, tuotenro 3036000 (katso sivu 9).
- Kiinnittäminen pitkittäisreikien avulla: 23 mm:n pitkittäisreikiin voi käyttää kaikkia puristimia, jotka ovat kapeampia kuin 23 mm. Lisäksi voit irrottaa erikseen tilattavissa olevan wolcraft yhden käden ruuvipuristimen (erilaisia malleja, katso sivu 9) ja kiinnittää sen ylä- tai alapuolelta.
- Sivulta 9 löydät yleiskuvan tällä hetkellä saatavilla olevista lisätarvikkeista ja sivulta 10 MASTER work 1600:n lisätarvikkeista.

ERIKSEEN TILATTAVISSA OLEVAN wolcraft-PORAUSTELINEEN ASENNUS, TUOTENRO 5027000

- **⚠ HUOMIO!** Porausteline on ehdottomasti ruuvattava kiinni työpöytään, ennen kuin sitä käytetään työskentelyyn.
- **⚠ VAARA!** Irrota pistoke pistorasiasta tai akku sähkötyökalusta, ennen kuin aloitat laitteen asetusten muuttamisen tai vaihdat lisätarvikkeita. Sähkötyökalun tahaton käynnistäminen voi aiheuttaa onnettomuuden.
- Toimitukseen sisältyvillä kiinnitysruuveilla, lisätarvikepussi 119936902, voit asentaa wolcraft-poraustelineen, tuotenro 5027000, pöytään. Aseta porausteline asennusaukkojen avulla pöytälevyn neljän pienemmän reiän päälle.
- Kiinnitä porateline kiinnittämällä ruuvit ja aluslevyt ylhäältä asennusaukkojen ja pöytälevyn läpi. Ruuvaa kiinni alhaalta mutterien avulla (kuva 7).

KATKAISU- JA JIIRISAHAN ASENNUS

- **⚠ HUOMIO:** Katkaisu- ja jiirisaha on kiinnitettävä pöytään vähintään kahdella kiinnitysruuvilla, neljällä levyllä ja kahdella mutterilla. Jos asennusaukot eivät vastaa pöytälevyn pitkittäisreikiä, katkaisu- ja jiirisahaa ei saa käyttää.
- **⚠ VAARA!** Irrota pistoke pistorasiasta tai akku sähkötyökalusta, ennen kuin aloitat laitteen asetusten muuttamisen tai vaihdat lisätarvikkeita. Sähkötyökalun tahaton käynnistäminen voi aiheuttaa onnettomuuden.
- Voit asentaa katkaisu- ja jiirisahan pöytään toimitukseen sisältyvillä kiinnitysruuveilla, jotka löytyvät lisätarvikepussista 119936902. Aseta katkaisu- ja jiirisaha asennusaukkojen avulla pöytälevyn kapeiden pitkittäisreikien päälle.
- Kiinnitä nyt katkaisu- ja jiirisaha. Aseta ruuvit ja pienet aluslevyt ylhäältä alas asennusreikiin ja pöytälevyjen läpi. Ruuvaa kiinni alhaalta suurien aluslevyjen ja mutterien avulla (kuva 8).

Takuuilmoitus

Hyvä tee-se-itse-henkilö

Olet hankkinut korkealuokkaisen wolcraft-tuotteen, josta on paljon iloa ja hyötyä.

wolcraft-tuotteet täyttävät korkeat tekniset vaatimukset ja käyvät ennen markkinoille pääsyään läpi intensiivisen kehitys- ja testausvaiheen. Sarjatuotannon korkeat laatuvaatimukset varmistetaan jatkuvalla seurannalla ja säännöllisellä testauksella. Vankka tekninen kehitys ja luotettava laadunvalvonta varmistavat, että käyttäjä on tehnyt oikean ostopäätöksen. Valmistaja antaa hankituille wolcraft-tuotteille vain omassa tee-se-itse-käytössä 10 vuoden takuun ostopäivästä.

Takuu kattaa vain itse kaupan kohteessa esiintyvät materiaali- ja valmistusvirheistä johtuvat vauriot. Takuu ei kata vikoja tai vaurioita, jotka johtuvat väärästä käytöstä tai huollon puutteesta. Takuun piiriin eivät myöskään kuulu normaali kuluminen eivätkä viat ja vauriot, jotka olivat asiakkaan tiedossa kaupan solmimisen yhteydessä. Takuuvaatimuksia voidaan esittää ainoastaan esittämällä kuitti ja/tai ostotodistus. wolcraftin myöntämä takuu ei rajoita asiakkaan kuluttajansuojaa (jälkitoimitus, kaupan purkaminen tai hinnanalennus, vahingon- tai kulukorvaus).

Takuuvaatimukset osoitetaan seuraavalle taholle:

wolcraft GmbH
Wolffstraße 1
56746 Kempenich
Saksa













INNLEDNING

- **⚠** OBS! Les alle sikkerhetshenvisninger og henvisninger som ble levert sammen med MASTER work 1600 og elektroverktøyene som brukes. Hvis man ikke overholder sikkerhetshenvisningene og anvisningene, så kan dette føre til elektrisk strømstøt, brann og/eller alvorlige skader.
- Bruksanvisningen må oppbevares godt for fremtidig bruk.

TEKNISKE DATA

Dimensjoner oppbygget tilstand:	1110 x 765 x 863 mm
Dimensjoner i sammenklappet tilstand:	1110 x 765 x 200 mm
Arbeidsflate:	1035 x 695 mm
Borediameter til skjærehullene:	20 mm
Boringslås til skjærehullene:	128 / 128 mm (horisontal / vertikal)
Hulldiameter for avlange hull:	91 x 23 mm
Belastbarhet:	120 kg
Vekt:	21 kg

SYMBOLER OG BETYDNING

	Advarsel mot generell fare		Må ikke belastes ensidig.
	Les veiledning/henvisninger!		Maksimal belastning: 120 kg
	Bruk vernebriller.		Må ikke brukes som sete, stige eller stillas.
	Bruk hørselsvern.		Må ikke plasseres på arbeidsbordet.
	Bruk en støv maske.		Fest stasjonære apparater med skruer til bordet!
	Trekk ut kontakten.		Ikke sag dypere enn 5 mm i bordet!
	Generell informasjon		

MONTERINGSVERKTØY

	1 unbrakonøkkel: SW 5 (medfølger)		1 skrutrekker: SW 10 (medfølger ikke)
--	--------------------------------------	---	--

TILTENKT BRUK

- Arbeidsbordet MASTER work 1600 er utstyrt for at det skal kunne brukes som arbeidsstasjon for bearbeiding av arbeidsstykker (f.eks. sliping, høvling, boring, saging etc.).
- Man spenner arbeidsstykkene sikkert fast med tvingene i wolcraft-sortimentet.
- For å bruke kapp-/gjærsager og det separate wolcraft borestativet (art.nr. 5027000) på bordet, må man bruke de medleverte festemidlene.
- **⚠** ADVARSEL: Det må bare brukes maskiner hvor bearbeidingen av arbeidsstykker foregår vertikalt ovenfra og ned.
- **⚠** ADVARSEL: Det må ikke monteres maskiner som utøver et sideveis trykk på arbeidsbordet.
- Det er svært viktig å overholde instruksjonene fra produsenten og sikkerhetsforskriftene til maskinene som blir brukt, samt sikkerhetsinstruksjonene for arbeidsbordet.
- I tilfelle avhending av MASTER work 1600, må dette skje i henhold til lokale forskrifter for avfallsbehandling.

Brukeren har ansvar for skader og ulykker ved bruk som ikke er iht. forskriftene.

SIKKERHETSÅD

- Monter arbeidsbordet riktig og kontroller hver gang det skal brukes at alle skruene og eksenterhendelen er trukket skikkelig til.
- Arbeidsbordet må aldri brukes på feil måte eller til annet enn det er beregnet for.
- Fjern alle overflødige gjenstander fra arbeidsbordet.
- Det må aldri utføres arbeid med et defekt arbeidsbord.
- Arbeidsstykket som skal bearbeides må spennes skikkelig fast.
- Sørg for at alle skruer og eksenterhendelen er skikkelig strammet ved transport av arbeidsbordet.
- Plasser arbeidsbordet på en fast, jevn og vannrett flate. Hvis arbeidsbordet kan skli eller tippe, kan ikke arbeidsstykket eller det elektriske verktøyet føres jevnt og sikkert.
- Arbeidsbordet må være riktig satt sammen før det monteres elektriske verktøy.
- Alt elektrisk verktøy må festes sikkert på arbeidsbordet før bruk. Hvis et elektrisk verktøy forskyver seg på arbeidsbordet, er det fare for å miste kontrollen.
- Pass på at elektrisk verktøy blir montert midt på arbeidsbordet.
- Kontroller at lange arbeidsstykker ikke får arbeidsbordet ut av likevekt. Lange arbeidsstykker må bygges opp eller støttes i den frie enden.
- Bruk egnet personlig verneutstyr: Hørselsvern, vernebriller, støvmaske ved behov, vernehansker når du jobber med ru materialer og ved skifte av verktøy.
- Arbeidsbordet må ikke oppbevares utendørs eller i fuktige omgivelser. Det er fare for rust og at det dannes ujevnheter i arbeidsplaten.
- Hold arbeidsområdet ryddig og godt belyst. Rotete og dårlig belyste arbeidsområder kan føre til ulykker.
- Hold barn og andre personer vekk fra arbeidsbordet når du arbeider. Distraksjoner kan føre til at du mister kontrollen over apparatet.
- Fjern innstillingsverktøy eller skrutrekkere før du slår på apparatet. Et verktøy eller en nøkkel som kommer i kontakt med en roterende apparatdel kan føre til personskade.
- Ha på deg egnede klær. Ikke bruk vide klær eller smykker. Hold hår, klær og hansker langt vekk fra bevegelige deler. Løssittende klær, smykker eller langt hår kan feste seg i bevegelige deler.
- Kontroller at apparater og verktøy er i god stand før du begynner å arbeide. Ikke utfør arbeid med skadet eller sløvt verktøy.
- Trekk ut kontakten av stikkkontakten og/eller ta ut batteripakken av det elektriske verktøyet før du justerer det eller skifter tilbehør. Utilsiktet start av elektrisk verktøy er en mulig ulykkesårsak.
- Arbeidsbordet må ikke overbelastes og ikke benyttes som sete, stige eller stillas. Hvis du overbelaster eller står på maskinbordet, risikerer du at tyngdepunktet forskyver seg og at bordet velter.
- Løse splinter, spon eller lignende deler fra arbeidsstykker i nærheten av et roterende sagblad må ikke fjernes for hånd.
- Sørg for at det ikke finnes noen gjenstander på arbeidsplaten før du starter sagen.
- Sagblad må ikke stanses med sideveis mottrykk etter at motoren er slått av.
- Verktøy må bare brukes til sine opprinnelige formål.
- Bruk bare sagblad uten feil.
- Bruk bare originale wolcraft-reservedeler.
- **A** OBS! Overliggende arbeidsstykker kan velte. Forsikre deg om at bordet ikke kommer ut av balanse ved at man spenner fast og bearbeider sideveis fastspente arbeidsstykker.
- Pass på at materialer som kan brette ikke spennes fast for hardt. Fare for fliser!
- Legg tunge gjenstander forsiktig på bordet og belast bordplaten jevnt.
- Ikke sag mer enn 5 mm i bordet for å unngå at aluminiumsprofilen blir skadet.
- Pass på at ikke hendene kommer i klem når man spenner fast arbeidsstykket med enhåndstvinger.
- Pass på at hendene ikke kommer i klem når man slår bordet opp og ned.

SIKKERHETSINSTRUKSJONER FOR wolcraft BORESTATIV art.nr. 5027000

- Arbeidsbordet har hull for wolcraft borestativ art.nr. 5027000, som fås kjøpt separat.
- Monter det separate borestativet ved å bruke det inkluderte festemateriellet iht. anvisningen i denne bruksanvisningen.
- Borestativet er beregnet på nettdrevne bormaskiner med chuck på 43 mm diameter. Andre apparater må ikke brukes.
- Sikkerhetsinstruksjonene i bruksanvisningen skal alltid overholdes når man bruker bormaskinen..
- Sørg for skikkelig støtte for lange arbeidsstykker på mottakssiden for å unngå farlige situasjoner ved ukontrollert tipping.

SIKKERHETSINSTRUKSJONER FOR KAPP- OG GJÆRSAGER

- Sett deg nøye inn i både disse maskinrelaterte sikkerhetsinstruksjonene og de for den aktuelle kapp- og gjærsagen. Maskinene som blir brukt, må være i samsvar med DIN EN 62841-5.
- Monter kapp- og gjærsagen ved å bruke det inkluderte festemateriellet iht. anvisningene i denne bruksanvisningen.
- Hvis festehullene til kapp- og gjærsagen du ikke passer i hullrasteren til de avlange hullene, må man ikke bruke bordet.
- Ikke utfør arbeid med en kapp- og gjærsag som er skadet og ikke bruk sløve eller defekte sagblad.
- Sørg for skikkelig støtte for lange arbeidsstykker på mottakssiden for å unngå farlige situasjoner ved ukontrollert tipping.

LEVERINGSOMFANG OG MONTERING

- Pakk MASTER work 1600 ut av esken og kontroller at den inneholder alle avbildede deler (illustrasjon 1).
- Legg bordet på et jevnt og rent underlag (illustrasjon 2.1). Løsne begge eksenterhåndtakene og slå ut det høyre beinparet til det klapper på plass. Lukk deretter begge eksenterhåndtakene igjen (illustrasjon 2.2). Løsne de fire eksenterhåndtakene og slå ut det venstre beinparet til det klapper på plass. Lukk deretter alle fire eksenterhåndtakene igjen (illustrasjon 2.3). Sett bordet på benene (illustrasjon 2.4) og juster bordet ved behov ved å dreie høydejusteringen (illustrasjon 2.4).
- Monter begge de små spennblokkene på tverrsiden av bordet (bilde 3.1 - 3.5) og begge de store spennblokkene på langsiden av bordet (bilde 4.1 - 4.3). Du kan bruke den inkluderte unbrakonøkkelen. Denne kan oppbevares lett tilgjengelig i de små spennblokkene (bilde 3.6).
- De fire medleverte klemmene kan stikkes inn i de store spennblokkene når bordet skal transporteres og oppbevares (bilde 4.4).
- Arbeidsbordet kan plasseres på spennblokkene når det skal transporteres og oppbevares. Dette skåner aluminiumsprofilen arbeidsbordet og det kan stå av seg selv også når det er slått sammen (bilde 5).

SPENNE FAST ARBEIDSSTYKKER PÅ ARBEIDSBORDET MASTER work 1600

- Man kan spenne fast arbeidsstykker som skal bearbejdes på forskjellige måter på MASTER work 1600.
- Spenne fast til spennblokkene: Fest arbeidsstykket med tvingene til ytterkanten av arbeidsstykket (bilde 6). Spennblokkene kan løsnes med den inkluderte unbrakonøkkelen og flyttes til ønsket posisjon for fastspenning.
- Fastspenning ved å bruke 20 mm-hullene: Du kan spenne fast nesten alle spennelementer som er utstyrt med 20 mm feste til bordet. For å gjøre dette kan man bruke wolcraft verktøybordklemmene art.nr. 3036000 (se side 9).
- Fastspenning ved å bruke de avlange hullene: I de 23 mm avlange hullene kan man bruke tvinger som er smalere enn 23 mm. I tillegg kan man ta av hodet til wolcraft enhåndstvingene, som er tilgjengelig separat (forskjellige utførelse, se side 9) og spenne fast fra oversiden eller undersiden.
- På side 9 finner du en oversikt over tilgjengelig tilbehør, og på side 10 reservedeler til MASTER work 1600.

MONTERING AV SEPARAT wolcraft BORESTATIV art.nr. 5027000

- **⚠** OBS! Borstativet skal alltid brukes når det er skrudd fast til arbeidsbordet, og dette skal gjøres før man begynner å bruke det.
- **⚠** ADVARSEL! Trekk ut kontakten fra stikkkontakten eller ta ut batteriet fra det elektriske verktøyet før eventuelle justeringer eller skifte av tilbehør. Utsiktet start av elektrisk verktøy kan føre til uhell og personskader.
- Festeskruene i tilbehørsposen 119936902, og som er inkludert i leveransen, brukes til å montere wolcraft borstativ art. nr. 5027000 på bordet. Plasser borstativet på bordet med montasjehullene over de fire små, runde hullene i bordplaten.
- Fest borstativet ved å trykke skruene og underlagsskivene ovenfra gjennom montasjehullene og gjennom bordplaten. Fest boltene nedenfra med de mutterne (bilde 7).

MONTERING AV EN KAPP- OG GJÆRINGSSAG

- **⚠** OBS! Kapp- og gjæringssagen må festes til bordet med minst to festeskruer, fire skiver og to muttere. Hvis monteringsboringene til sagen din ikke passer til de avlange hullene i bordplaten, kan du ikke bruke kapp- og gjæringssagen på dette arbeidsbordet.
- **⚠** ADVARSEL! Trekk ut kontakten fra stikkkontakten eller ta ut batteriet fra det elektriske verktøyet før eventuelle justeringer eller skifte av tilbehør. Utsiktet start av elektrisk verktøy kan føre til uhell og personskader.
- Festeskruene i tilbehørsposen 119936902, og som er inkludert i leveransen, brukes til å montere en kapp- og gjærsag på bordet. Plasser kapp- og gjærsagen med montasjehullene over de smale, avlange hullene i bordplaten.
- Deretter fester du kapp- og gjæringssagen. Før skruene og de små underlagsskivene ovenfra gjennom monteringsboringene og bordplaten. Fest boltene nedenfra med de store underlagsskivene og mutterne (illustrasjon 8).

Garantierklæring

Kjære gjør-det-selv-kunde,

Du har skaffet deg kvalitetsprodukt fra wolcraft som vil gi deg mye glede i dine daglige sysler.

wolcraft-produkter holder en høy teknisk standard og gjennomgår intensiv utvikling og testing før de havner i butikkene.

Under serieproduksjon sikrer stadige kontroller og regelmessige tester en høy kvalitetsstandard. Solide tekniske utviklinger og pålitelige kvalitetskontroller gir deg en sikkerhet av å ha gjort et riktig kjøp. Vi gir deg 10 års garanti på wolcraft-produktet ditt fra kjøpsdatoen, forutsatt at det bare har vært brukt til private formål.

Garantien omfatter bare skader på selve kjøpsgjenstanden, og bare skader som skyldes material- og produksjonsfeil. Garantien dekker ikke mangler og skader som skyldes feil håndtering eller manglende vedlikehold. Garantien omfatter heller ikke vanlige slitasjemerker og vanlig bruksslitasje eller mangler og skader som var kjent for kunden på kjøpstidspunktet. Garantikrav må alltid dokumenteres med faktura/kjøpskvittering. Garantien fra wolcraft begrenser ikke dine juridiske rettigheter som forbruker (erstatning, angrerett eller avslag, skadeserstatning eller refusjon).

Garantikrav sendes til:

wolcraft GmbH

Wolffstraße 1

56746 Kempenich

Tyskland













WPROWADZENIE

- **⚠ UWAGA!** Należy przeczytać wszystkie wskazówki bezpieczeństwa i instrukcje, które zostały dostarczone ze stołem MASTER work 1600 i używanymi elektronarzędziami. Zaniedbania przy przestrzeganiu wskazówek bezpieczeństwa mogą powodować porażenie prądem elektrycznym, pożar i/lub poważne obrażenia.
- Należy zachować instrukcję obsługi do jej przyszłego wykorzystania.

DANE TECHNICZNE

Wymiary po rozłożeniu:	1110 x 765 x 863 mm
Wymiary po złożeniu:	1110 x 765 x 200 mm
Powierzchnia robocza:	1035 x 695 mm
Średnica otworów mocujących:	20 mm
Rozstaw otworów mocujących:	128 / 128 mm (poziomy / pionowy)
Średnica otworów podłużnych:	91 x 23 mm
Obciążenie:	120 kg
Waga:	21 kg

SYMBOLE I ICH ZNACZENIE

	Ostrzeżenie przed ogólnym niebezpieczeństwem.		Nie obciążać jednostronnie!
	Przeczytać instrukcję/wskazówki!		Maksymalne obciążenie: 120 kg
	Używać okularów ochronnych.		Nie używać do siedzenia, jako drabiny lub rusztowania!
	Używać naszników (słuchawek) ochronnych/stoperów do uszu.		Nie ustawiać na stole roboczym!
	Używać maski przeciwpyłowej.		Urządzenia stacjonarne przymocować śrubami do stołu!
	Wyciągnąć wtyczkę z gniazdka zasilającego.		Nie ciąć na głębokość większą niż 5 mm w głąb stołu!
	Informacje ogólne		

NARZĘDZIA MONTAŻOWE

	1 klucz imbusowy: RK 5 (wyposażenie standardowe)		1 klucz płaski: RK 10 (nie należy do wyposażenia standardowego)
--	--	---	---

UŻYTKOWANIE ZGODNE Z PRZEZNACZENIEM

- Stół roboczy MASTER work 1600 jest przeznaczony do użytkowania w funkcji stacji roboczej do obróbki elementów (np. szlifowania, strugania, wiercenia, piłowania itd.).
- Przy pomocy ścisków z asortymentu wolcraft obrabiane przedmioty można niezawodnie mocować na blacie roboczym.
- W przypadku stosowania pił ukośnych i osobno dostępnego stojaka wiertarskiego wolcraft (nr art. 5027000) na stole należy użyć dołączonych środków mocujących.
- **⚠ UWAGA:** Wolno używać tylko maszyn obrabiających element pionowo od góry do dołu.
- **⚠ UWAGA:** Nie wolno montować maszyn, w przypadku których wywierany jest boczny nacisk na stół roboczy!
- Należy przestrzegać zaleceń producenta oraz wskazówek bezpieczeństwa dotyczących stosowanych maszyn oraz stołu roboczego.
- W przypadku utylizacji stołu MASTER work 1600 należy przestrzegać lokalnych przepisów dotyczących utylizacji odpadów.

Użytkownik ponosi odpowiedzialność za szkody i obrażenia powstałe w wyniku użytkowania niezgodnego z przeznaczeniem.

WSKAZÓWKI BEZPIECZEŃSTWA

- Prawidłowo zamontować stół roboczy i za każdym razem przed rozpoczęciem pracy sprawdzić, czy wszystkie śruby i dźwignie mimośrodowe są mocno dokręcone.
- Nigdy nie używać stołu roboczego w sposób nieprawidłowy lub niezgodny z przeznaczeniem!
- Usuwać ze stołu roboczego wszystkie niepotrzebne przedmioty.
- Nie wykonywać pracy przy użyciu wadliwego stołu roboczego!
- Element przeznaczony do obróbki należy dobrze zamocować!
- Należy zwrócić uwagę, aby podczas transportu wszystkie śruby i dźwignie mimośrodowe były mocno dokręcone.
- Ustawiać stół roboczy na twardym, równym i poziomym podłożu. Gdy stół roboczy może się przesunąć lub chwiać, to równomierne i bezpieczne prowadzenie obrabianego elementu lub elektronarzędzia jest niemożliwe.
- Przed zamontowaniem elektronarzędzia należy prawidłowo ustawić stół roboczy.
- Przed użyciem elektronarzędzia należy je dobrze zamocować na stole roboczym. Przesuwanie się elektronarzędzia na stole roboczym może doprowadzić do utraty kontroli nad elektronarzędziem.
- Zwrócić uwagę na centralne zamontowanie elektronarzędzia na stole roboczym.
- Należy zapewnić, aby długie elementy obrabiane nie zakłóciły równowagi stołu roboczego. Wolne końce długich obrabianych elementów należy podeprzeć.
- Używać odpowiedniego sprzętu ochrony osobistej: ochrony słuchu, okularów ochronnych, maski przeciwpyłowej podczas czynności powodujących powstawanie pyłu, rękawic ochronnych podczas wymiany narzędzi i obróbki chropowatych materiałów.
- Nie przechowywać stołu roboczego na zewnątrz pomieszczeń lub w miejscu wilgotnym. Istnieje niebezpieczeństwo wystąpienia korozji i napęcznienia płyty roboczej.
- Należy koniecznie przestrzegać informacji i wskazówek bezpieczeństwa podanych w oryginalnej instrukcji obsługi używanego elektronarzędzia. Używane maszyny muszą spełniać wymagania normy DIN EN 60745-1. Od 1995 roku wyprodukowane urządzenia muszą posiadać oznaczenie CE.
- Należy zachować porządek i zapewnić właściwe oświetlenie na stanowisku pracy. Nieporządek lub nieodpowiednie oświetlenie miejsca pracy może przyczynić się do wypadku.
- Podczas stosowania stołu roboczego dzieci i osoby postronne powinny znajdować się w bezpiecznej odległości. Odwrócenie uwagi może skutkować utratą panowania nad urządzeniem.
- Przed włączeniem elektronarzędzia należy usunąć narzędzia regulacyjne i klucze płaskie. Narzędzie lub klucz znajdujący się w obracającej się części urządzenia może spowodować poważne obrażenia ciała.
- Zakładać odpowiednią odzież. Nie zakładać luźnej odzieży lub ozdób. Włosy, odzież i rękawice powinny znajdować się w bezpiecznej odległości od ruchomych części. Luźna odzież, ozdoby lub długie włosy mogą zostać pochwycone przez obracające się części.
- Przed rozpoczęciem pracy sprawdzić działanie urządzeń i narzędzi. Nigdy nie wykonywać czynności przy użyciu uszkodzonego lub tępego narzędzia.
- Przed regulacjami urządzenia lub osprzętu należy wyciągnąć wtyczkę z gniazdka elektrycznego i/lub pakiet akumulatorów z elektronarzędzia. Niezamierzone uruchomienie elektronarzędzia jest przyczyną wypadków.
- Nie przeciążać stołu roboczego, nie siadać na nim i nie używać jako drabiny lub rusztowania. Przeciążanie lub stanie na stole maszynowym może doprowadzić do przemieszczenia się środka ciężkości stołu i jego przewrócenia.
- Nie wolno usuwać ręką luźnych drzazg, wiórów lub podobnych fragmentów materiału znajdujących się w pobliżu obracającej się piły tarczowej!
- Uważać na to, aby przed rozpoczęciem cięcia na płycie roboczej nie leżały żadne przedmioty.
- Po wyłączeniu napędu nie wolno wyhamowywać pił tarczowych przez dociskanie z boku!
- Narzędzi należy używać tylko zgodnie z ich przeznaczeniem.
- Używać tylko pił tarczowych w idealnym stanie technicznym.
- Używać tylko oryginalnych części zamiennych wolfcraft.
- **⚠ UWAGA!** Istnieje ryzyko przechylenia, jeśli obrabiane elementy będą wystawać. Upewnić się, że stół nie utraci stabilności wskutek mocowania z boku i obróbki elementów zamocowanych z boku.
- Pamiętać, aby kruchych materiałów nie mocować z nadmierną siłą. Ryzyko powstania odprysków!
- Ciężkie przedmioty odkładać ostrożnie na stole i równomiernie obciążać blat stołu.
- Nie ciąć głębiej niż na 5 mm w głąb stołu, ponieważ w przeciwnym razie profil aluminiowy zostanie uszkodzony.
- Uważać, aby nie zmiażdżyć dłoni podczas mocowania cienkich elementów przy pomocy ścisków jednoręcznych.
- Uważać, aby podczas rozkładania i składania stołu nie doszło do zmiżdżenia dłoni.

ZASADY BEZPIECZEŃSTWA DOTYCZĄCE STOJAKA WIERTARSKIEGO wolfcraft, nr art. 5027000

- Stół roboczy posiada otwory do osobno dostępnego stojaka wiertarskiego wolfcraft o nr art. 5027000.
- Osobno dostępny stojak wiertarski zamontować przy pomocy dołączonych materiałów mocujących zgodnie ze wskazówkami z niniejszej instrukcji obsługi.
- Stojak wiertarski jest przeznaczony do mocowania wiertarek zasilanych z sieci elektrycznej z sztyką o średnicy 43 mm. Innych urządzeń nie wolno stosować.
- Oprócz zasad bezpieczeństwa podanych w instrukcji obsługi stojaka wiertarskiego koniecznie przestrzegać zasad bezpieczeństwa odnoszących się do stosowanej wiertarki.
- Przy obróbce długich elementów należy podeprzeć je po opadającej stronie, aby zapobiec niebezpieczeństwu spowodowanemu niekontrolowanym przewracaniem.

WSKAZÓWKI BEZPIECZEŃSTWA DO PIŁY UKOŚNYCH

- Obok wskazówek bezpieczeństwa specyficznych dla maszyny należy koniecznie przestrzegać wskazówek bezpieczeństwa dotyczących stosowanej piły ukośnej. Używane maszyny muszą spełniać wymagania normy DIN EN 62841-5.
- Piłę ukośną zamontować przy pomocy dołączonych materiałów mocujących zgodnie ze wskazówkami z niniejszej instrukcji obsługi.
- Jeśli otwór montażowy danej piły ukośnej nie pasuje do układu przewidzianych otworów podłużnych, urządzenia nie wolno stosować na stole.
- Nie stosować podczas pracy uszkodzonej piły ukośnej ani tępych lub uszkodzonych tarcz.
- Przy obróbce długich elementów należy podeprzeć je po opadającej stronie, aby zapobiec niebezpieczeństwu spowodowanemu niekontrolowanym przewracaniem.

ZAKRES DOSTAWY I MONTAŻ

- Wyjąć stół MASTER work 1600 z kartonu i sprawdzić, czy nie brakuje żadnego z elementów przedstawionych na rysunkach (rys. 1).
- Położyć stół na równym i czystym podłożu (rys. 2.1). Otworzyć do oporu obie dźwignie mimośrodowe oraz prawą parę nóg. Następnie ponownie zamknąć obie dźwignie mimośrodowe (rys. 2.2). Otworzyć do oporu cztery dźwignie mimośrodowe oraz lewą parę nóg. Następnie ponownie zamknąć wszystkie cztery dźwignie mimośrodowe (rys. 2.3). Ustawić stół na nogach (rys. 2.4) i w razie potrzeby dopasować, korzystając z regulacji wysokości (rys. 2.4).
- Zamontować oba małe bloki mocujące na krótszym boku stołu (rys. 3.1 – 3.5), a oba duże bloki mocujące na dłuższym boku stołu (rys. 4.1 – 4.3). Użyć do tego dołączonego klucza imbusowego, który po zakończeniu montażu można schować w jednym z małych bloków mocujących (rys. 3.6), gdzie będzie zawsze pod ręką.
- Cztery dołączone łapy mocujące przed transportem i przechowywaniem można wsunąć z boku w uchwyty w dużych blokach mocujących (rys. 4.4).
- Na czas transportu i przechowywania stół roboczy można postawić na blokach mocujących. Dzięki temu chroniony jest profil aluminiowy, a stół roboczy również po złożeniu jest wolnostojący (rys. 5).

MOCOWANIE ELEMENTÓW NA STOLE ROBOCZYM MASTER work 1600

- Stół MASTER work 1600 zapewnia różne możliwości mocowania obrabianych elementów.
- Mocowanie na blokach mocujących: obrabiany element zamocować za pomocą ścisków przy zewnętrznej krawędzi stołu roboczego (rys. 6). Bloki mocujące można poluzować dołączonym kluczem imbusowym i przestawić w żądane miejsce w celu zamocowania.
- Mocowanie na otworach 20 mm: na stole można mocować niemal każdy element mocujący posiadający uchwyt 20 mm. Tutaj doskonale sprawdzi się na przykład osobno dostępny ścisk do stołów wolcraft, nr art. 3036000 (patrz strona 9).
- Mocowanie na otworach podłużnych: w otworach podłużnych 23 mm można osadzić wszelkie ściski, które są węższe niż 23 mm. Ponadto głowicę osobno dostępnych ścisków jednoręcznych wolcraft (różne wersje, patrz strona 9) można odłączyć i zamocować od góry bądź od dołu.
- Na stronie 9 można znaleźć zestawienie aktualnie dostępnych akcesoriów, natomiast na stronie 10 wykaz części zamiennych do stołu MASTER work 1600.

MONTAŻ OSOBNO DOSTĘPNEGO STOJAKA WIERTARSKIEGO wolcraft, nr art. 5027000

- **⚠ UWAGA!** Przed użyciem stojaka wiertarskiego stojak ten należy koniecznie przykręcić do stołu roboczego.
- **⚠ NIEBEZPIECZEŃSTWO!** Przed przystąpieniem do regulacji urządzenia lub wymiany elementów osprzętu należy wyciągnąć wtyczkę z gniazdka elektrycznego lub akumulator z elektronarzędzia. Niezamierzone uruchomienie elektronarzędzia jest przyczyną wypadków.
- Przy pomocy śrub mocujących znajdujących się w dołączonej torebce z akcesoriami 119936902 stojak wiertarski wolcraft, nr art. 5027000, montuje się na stole. Ustawić stojak wiertarski otworami montażowymi na czterech małych otworach okrągłych znajdujących się w blacie stołu.
- Zamocować stojak wiertarski, przekładając śruby z podkładek od góry przez otwory montażowe i blat stołu. Przykręcić mocno stojak nakrętkami od dołu (rys. 7).

MONTAŻ PIŁY UKOŚNEJ

- **⚠ UWAGA!** Piłę ukośną należy zamocować na stole przy użyciu co najmniej dwóch śrub mocujących, czterech podkładek i dwóch nakrętek. Jeżeli otwory montażowe piły nie pokrywają się z otworami wzdłużnymi w blacie stołu, nie wolno stosować piły ukośnej.
- **⚠ NIEBEZPIECZEŃSTWO!** Przed przystąpieniem do regulacji urządzenia lub wymiany elementów osprzętu należy wyciągnąć wtyczkę z gniazdka elektrycznego lub akumulator z elektronarzędzia. Niezamierzone uruchomienie elektronarzędzia jest przyczyną wypadków.
- Przy pomocy śrub mocujących znajdujących się w dołączonej torebce z akcesoriami 119936902 piłę ukośną montuje się na stole. Ustawić piłę ukośną otworami montażowymi na wąskich otworach podłużnych znajdujących się w blacie stołu.
- Zamocować piłę ukośną. W tym celu śruby z małymi podkładek włożyć od góry w otwory montażowe i blaty stołu. Przykręcić mocno śruby od dołu przy użyciu dużych podkładek i nakrętek (rys. 8).

Oświadczenie gwarancyjne

Drodzy majsterkowicze!

Zakupiony przez Państwo produkt firmy wolcraft jest wysokiej jakości i korzystanie z niego podczas domowych remontów będzie sprawiać wiele radości.

Produkty firmy wolcraft odpowiadają najostrejszym normom technicznym i zanim trafią na rynek, przechodzą wiele złożonych etapów konstrukcyjnych i testowych. Stałe kontrole i regularne testy podczas produkcji seryjnej zapewniają wysoką jakość naszych urządzeń. Staranne opracowanie konstrukcji i niezawodne kontrole jakości dają pewność dokonania dobrego zakupu. Na zakupiony produkt firmy wolcraft otrzymują Państwo 10-letnią gwarancję od daty zakupu pod warunkiem korzystania z urządzenia wyłącznie na potrzeby napraw domowych.

Gwarancja obejmuje tylko szkody dotyczące samego przedmiotu zakupu i odnoszące się jedynie do wad materiału i błędów fabrycznych. Gwarancją nie są objęte usterki ani uszkodzenia wynikające z nieprawidłowej obsługi lub braku konserwacji produktu. Gwarancja

nie obejmuje także zwykłych i wynikających z normalnego użytkowania oznak zużycia ani braków czy uszkodzeń, o których klient wiedział podczas zawierania transakcji. Roszczeń gwarancyjnych można dochodzić wyłącznie za okazaniem rachunku/dowodu zakupu.

Przyznawana przez firmę wolcraft gwarancja nie ogranicza praw kupującego jako konsumenta (do działań naprawczych, odstąpienia od zakupu lub obniżenia ceny kupna ze względu na wadę towaru, za którą odpowiada sprzedający, zwrotu nakładów czy odszkodowania).

Roszczenia gwarancyjne należy kierować na adres:

wolcraft GmbH

Wolffstraße 1

56746 Kempenich

Niemcy













ΕΙΣΑΓΩΓΗ

- **⚠ ΠΡΟΣΟΧΗ:** Διαβάστε όλες τις οδηγίες ασφαλείας και τις υπόλοιπες οδηγίες που θα βρείτε με τον MASTER work 1600 και με τα ηλεκτρικά εργαλεία που θα χρησιμοποιήσετε. Η μη τήρηση των οδηγιών ασφαλείας και των υπολοίπων οδηγιών μπορεί να προκαλέσει ηλεκτρικές εκκενώσεις, φωτιά και/ή σοβαρές βλάβες
- Κρατήστε τις οδηγίες λειτουργίας για μελλοντική χρήση σε ασφαλές μέρος

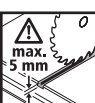

ΤΕΧΝΙΚΑ ΣΤΟΙΧΕΙΑ

διαστάσεις (συναρμολογημένο):	1110 x 765 x 863 mm
διαστάσεις (αναδιπλωμένο):	1110 x 765 x 200 mm
επιφάνεια εργασίας:	1035 x 695 mm
διάμετρος οπών συγκράτησης:	20 mm
σχήμα οπών συγκράτησης:	128 / 128 mm (οριζόντια / κάθετα)
Διάμετρος διάτρησης των οβάλ οπών:	91 x 23 mm
δυνατότητα φορτίου:	120 kg
βάρος:	21 kg

ΣΥΜΒΟΛΑ ΚΑΙ Η ΣΗΜΑΣΙΑ ΤΟΥΣ

- | | | | |
|--|--|---|--|
|  | Προειδοποίηση για κάθε γενικό κίνδυνο |  | Μην ασκείτε μονόπλευρα το βάρος! |
|  | Διαβάστε τις οδηγίες! |  | Μέγιστη επιβάρυνση: 120 kg |
|  | Πρέπει να χρησιμοποιούνται γυαλιά προστασίας |  | Να μην χρησιμοποιείται ως κάθισμα, σκάλα ή σκαλωσιά! |
|  | Πρέπει να χρησιμοποιούνται ωτοασπίδες |  | Μην ανεβαίνετε επάνω στον πάγκο εργασίας! |
|  | Πρέπει να χρησιμοποιείται μάσκα προστασίας |  | Στερεώστε τις επιτραπέζιες συσκευές με βίδες επάνω στον πάγκο! |
|  | Βγάλτε απ' την πρίζα |  | Μην κόβετε σε βάθος πάνω από 5 mm στον πάγκο! |
|  | Για γενική πληροφόρηση | | |

ΕΡΓΑΛΕΙΑ ΣΥΝΑΡΜΟΛΟΓΗΣΗΣ

- | | | | |
|--|--|---|---|
|  | 1 κλειδί εσωτερικού εξαγώνου:
SW 5 (περιλαμβάνεται στο πλαίσιο παράδοσης) |  | 1 κλειδί: SW 10
(δεν περιλαμβάνεται στο πλαίσιο παράδοσης) |
|--|--|---|---|

ΠΡΟΒΛΕΠΟΜΕΝΗ ΧΡΗΣΗ

- Ο πάγκος εργασίας MASTER work 1600 προορίζεται για τη χρήση ως σταθμός εργασίας για την επεξεργασία τεμαχίων (π.χ. λείανση, πλάνισμα, διάτρηση, κοπή κ.λπ.).
- Με τους σφιγκτήρες που διατίθενται από το πρόγραμμα προϊόντων wolfcraft μπορούν να στερεωθούν τα τεμάχια με ασφάλεια επάνω στον πάγκο εργασίας.
- Για τη χρήση δισκοπρίονων κάθετης και πλάγιας κοπής και της χωριστά διαθέσιμης βάσης δράπανου wolfcraft (κωδ. πρ. 5027000) μαζί με τον πάγκο, θα πρέπει να χρησιμοποιηθούν τα συνοδευτικά μέσα στερέωσης.
- **⚠ ΠΡΟΣΟΧΗ:** Επιτρέπεται να χρησιμοποιηθούν μόνον εργαλεία με τα οποία η κατεργασία των τεμαχίων με φορά από επάνω προς τα κάτω.
- **⚠ ΠΡΟΣΟΧΗ:** Δεν επιτρέπεται να προσαρτηθούν εργαλεία τα οποία ασκούν πλευρική πίεση στον πάγκο εργασίας!
- Πρέπει να τηρηθούν οι οδηγίες του κατασκευαστή και οι υποδείξεις ασφαλείας των χρησιμοποιούμενων εργαλείων καθώς και οι υποδείξεις ασφαλείας του πάγκου εργασίας.
- Στην περίπτωση απόρριψης του MASTER work 1600 παρακαλούμε τηρήστε τις τοπικές διατάξεις διάθεσης απορριμμάτων.

Ο χρήστης φέρει την ευθύνη για ζημιές και ατυχήματα που θα προκληθούν λόγω μη ενδεδειγμένης χρήσης.

ΥΠΟΔΕΙΞΕΙΣ ΑΣΦΑΛΕΙΑΣ

- Συναρμολογήστε τον πάγκο εργασίας σωστά και ελέγχετε πριν από κάθε εργασία εάν έχουν σφιχτεί σωστά όλες οι βίδες και οι έκκεντροι μοχλοί.
- Μη χρησιμοποιείτε ποτέ τον πάγκο εργασίας με ακατάλληλο τρόπο ή για άλλον σκοπό από αυτόν που προορίζεται!
- Απομακρύνετε από τον πάγκο εργασίας όλα τα αντικείμενα που δεν χρησιμοποιούνται.
- Μην εργάζεστε ποτέ με ελαττωματικό πάγκο εργασίας!
- Στερεώστε καλά το τεμάχιο που θα επεξεργαστείτε!
- Βεβαιωθείτε ότι κατά τα μεταφορά είναι καλά σφιγμένες όλες οι βίδες και οι έκκεντροι μοχλοί.
- Τοποθετήστε τον πάγκο εργασίας σε μια σταθερή, επίπεδη και οριζόντια επιφάνεια. Εάν υπάρχει κίνδυνος να μετακινηθεί ή να κουνηθεί ο πάγκος εργασίας, δεν θα μπορείτε να κινήσετε ομοιόμορφα και με ασφάλεια το ηλεκτρικό εργαλείο ή το τεμάχιο.
- Συναρμολογήστε σωστά τον πάγκο εργασίας, πριν προσαρτήσετε το ηλεκτρικό εργαλείο.
- Στερεώστε το ηλεκτρικό εργαλείο με ασφάλεια επάνω στον πάγκο εργασίας, πριν το χρησιμοποιήσετε. Η μετακίνηση του ηλεκτρικού εργαλείου επάνω στον πάγκο εργασίας μπορεί να οδηγήσει σε απώλεια ελέγχου.
- Προσέξτε ώστε το ηλεκτρικό εργαλείο να έχει συναρμολογηθεί κεντραρισμένο επάνω στον πάγκο εργασίας.
- Βεβαιωθείτε ότι τα τεμάχια μεγάλου μήκους δεν επηρεάζουν την ισορροπία του πάγκου εργασίας. Τα τεμάχια με μεγάλο μήκος θα πρέπει να υποστηρίζονται κατάλληλα στο ελεύθερο άκρο τους.
- Φοράτε κατάλληλο προσωπικό προστατευτικό εξοπλισμό: ωτοασπίδες, γυαλιά προστασίας, προστατευτική μάσκα σε εργασίες κατά τις οποίες δημιουργείται σκόνη, γάντια προστασίας κατά την επεξεργασία σκληρών υλικών και την αλλαγή εργαλείου.
- Μην αποθηκεύετε τον πάγκο εργασίας σε εξωτερικούς χώρους ή υγρά περιβάλλοντα. Υπάρχει κίνδυνος διάβρωσης και διόγκωσης του πάγκου εργασίας.
- Διατηρείτε την περιοχή εργασίας καθαρή και καλά φωτιζόμενη. Η ακαταστασία και μη φωτιζόμενη περιοχή εργασίας μπορούν να οδηγήσουν σε ατυχήματα.
- Κρατήστε τα παιδιά και άλλα άτομα μακριά κατά τη χρήση του πάγκου εργασίας. Με την απόσπαση της προσοχής μπορείτε να χάσετε τον έλεγχο του εργαλείου.
- Απομακρύνετε τα εργαλεία ρύθμισης ή τα κλειδιά, πριν ενεργοποιήσετε το ηλεκτρικό εργαλείο. Ένα εργαλείο ή ένα κλειδί που βρίσκεται σε περιστρεφόμενο μέρος του μηχανήματος μπορεί να οδηγήσει σε τραυματισμό.
- Φοράτε κατάλληλο ρουχισμό. Μην φοράτε φαρδιά ρούχα ή κοσμήματα. Κρατάτε τα μαλλιά, τα ρούχα και τα γάντια μακριά από τα κινητά μέρη. Τα χαλαρά ρούχα, τα κοσμήματα ή τα μακριά μαλλιά μπορεί να παγιδευτούν στα κινητά μέρη.
- Ελέγξτε πριν από την έναρξη της εργασίας τη λειτουργικότητα των εργαλείων και των μηχανημάτων. Μην εργάζεστε ποτέ με ελαττωματικό ή στομωμένο εργαλείο.
- Τραβήξτε το φως από την πρίζα ή/και αφαιρέστε την μπαταρία από το ηλεκτρικό εργαλείο, πριν πραγματοποιήσετε ρυθμίσεις ή αλλάξετε πρόσθετα εξαρτήματα. Η ακούσια εκκίνηση του ηλεκτρικού εργαλείου είναι αιτία ατυχημάτων.
- Μην καταπονείτε υπερβολικά τον πάγκο εργασίας και μην τον χρησιμοποιείτε ως κάθισμα, σκάλα ή σκαλωσιά. Εάν καταπονήσετε υπερβολικά ή αν ανεβείτε επάνω στον πάγκο εργασίας ενδέχεται να μετατοπιστεί το κέντρο βάρους και να ανατραπεί ο πάγκος.
- Μην απομακρύνετε από τον περιστρεφόμενο δίσκο κοπής τα θραύσματα, τα ροκανίδια ή άλλα παρόμοια υλικά με το χέρι!
- Προσέχετε ώστε πριν από την έναρξη κάθε εργασίας κοπής να μην υπάρχουν άλλα αντικείμενα επάνω στον πάγκο εργασίας.
- Μετά την απενεργοποίηση του συστήματος κίνησης δεν επιτρέπεται να ακινητοποιείτε τους δίσκους κοπής πιέζοντάς τους από το πλάι!
- Χρησιμοποιείτε τα εργαλεία μόνο για τους καθορισμένους σκοπούς τους.
- Χρησιμοποιείτε μόνον δίσκους κοπής που βρίσκονται σε άριστη κατάσταση.
- Χρησιμοποιείτε μόνον γνήσια ανταλλακτικά wolfcraft.
- **⚠ ΠΡΟΣΟΧΗ!** Υπάρχει κίνδυνος ανατροπής των τεμαχίων που προεξέχουν. Βεβαιωθείτε ότι ο πάγκος δεν αποσταθεροποιείται από την πλαϊνή στερέωση και την επεξεργασία τεμαχίων που έχουν στερεωθεί στο πλάι.
- Προσέξτε ώστε να μη στερεώσετε με πολύ μεγάλη δύναμη συγκράτησης τα εύθραυστα υλικά. Κίνδυνος θραυσμάτων!
- Αποθέστε με προσοχή τα βαριά αντικείμενα επάνω στον πάγκο και μοιράστε ομοιόμορφα το βάρος επάνω σ' αυτόν.
- Μην κόβετε σε βάθος πάνω από 5 mm στον πάγκο, διαφορετικά θα προκληθούν ζημιές στο αλουμινένιο προφίλ.
- Προσέξτε ώστε να μην συνθλίψετε τα χέρια σας όταν στερεώνετε λεπτά τεμάχια με μονούς σφιγκτήρες.
- Προσέξτε ώστε να μην συνθλίψετε τα χέρια σας κατά την αναδίπλωση και επέκταση του πάγκου.

ΥΠΟΔΕΙΞΕΙΣ ΑΣΦΑΛΕΙΑΣ ΓΙΑ ΒΑΣΗ ΔΡΑΠΑΝΟΥ wolfcraft ΚΩΔ. ΠΡ. 5027000

- Ο πάγκος εργασίας διαθέτει οπές για τη στερέωση της χωριστά διαθέσιμης βάσης δράπανου wolfcraft με κωδ. πρ. 5027000.
- Τοποθετήστε τη χωριστά διαθέσιμη βάση δράπανου με τα συνοδευτικά υλικά στερέωσης, σύμφωνα με τις υποδείξεις που αναφέρονται στις οδηγίες χρήσης.
- Η βάση δράπανου μπορεί να δεχθεί ηλεκτρικά δράπανα με διάμετρο λαιμού συγκράτησης 43 mm. Δεν επιτρέπεται να χρησιμοποιηθούν άλλα εργαλεία.
- Εκτός από αυτές τις υποδείξεις ασφαλείας που αναφέρονται στις οδηγίες χρήσης της βάσης δράπανου, θα πρέπει να τηρήσετε οπωσδήποτε και τις υποδείξεις ασφαλείας του δράπανου που θα χρησιμοποιήσετε.
- Στηρίζετε τα μακριά τεμάχια στην πλευρά εξόδου για να αποτρέψετε επικίνδυνες καταστάσεις που μπορεί να προκύψουν από ανεξέλεγκτη ανατροπή.

ΥΠΟΔΕΙΞΕΙΣ ΑΣΦΑΛΕΙΑΣ ΓΙΑ ΔΙΣΚΟΠΡΙΟΝΑ ΚΑΘΕΤΗΣ ΚΑΙ ΠΛΑΓΙΑΣ ΚΟΠΗΣ

- Εκτός από αυτές τις υποδείξεις ασφαλείας που αφορούν στο εργαλείο, πρέπει να τηρήσετε οπωσδήποτε και τις υποδείξεις ασφαλείας του δισκοπριόνου κάθετης και πλάγιας κοπής που θα χρησιμοποιήσετε. Τα εργαλεία που θα χρησιμοποιηθούν θα πρέπει να ικανοποιούν το πρότυπο DIN EN 62841-5.
- Τοποθετήστε το δισκοπρίονο κάθετης και πλάγιας κοπής με τα συνοδευτικά υλικά στερέωσης, σύμφωνα με τις υποδείξεις που αναφέρονται στις οδηγίες χρήσης.
- Εάν η οπή στερέωσης του δισκοπριόνου κάθετης και πλάγιας κοπής δεν ταιριάζει στην εικόνα των προβλεπόμενων οβάλ οπών, δεν επιτρέπεται να χρησιμοποιηθεί το εργαλείο μαζί με τον πάγκο.
- Μην εργάζεστε ποτέ με ένα ελαττωματικό δισκοπρίονο κάθετης και πλάγιας κοπής και μην χρησιμοποιείτε στομωμένους ή ελαττωματικούς δίσκους κοπής.
- Στηρίζετε τα μακριά τεμάχια στην πλευρά εξόδου για να αποτρέψετε επικίνδυνες καταστάσεις που μπορεί να προκύψουν από ανεξέλεγκτη ανατροπή.

ΠΛΑΙΣΙΟ ΠΑΡΑΔΟΣΗΣ ΚΑΙ ΤΟΠΟΘΕΤΗΣΗ

- Αποσυνεχάστε το MASTER work 1600 από το χαρτόνι και ελέγξτε εάν περιέχονται όλα τα εικονιζόμενα εξαρτήματα (εικόνα 1).
- Τοποθετήστε τον πάγκο επάνω σε μία επίπεδη και καθαρή επιφάνεια (εικόνα 2.1). Λύστε τους δύο έκκεντρους μοχλούς και ξεδιπλώστε μέχρι τέρματος το δεξιό ζεύγος ποδιών. Στη συνέχεια κλείστε πάλι τους δύο έκκεντρους μοχλούς (εικόνα 2.2). Λύστε τους τέσσερις έκκεντρους μοχλούς και ξεδιπλώστε μέχρι τέρματος το αριστερό ζεύγος ποδιών. Στη συνέχεια κλείστε πάλι τους τέσσερις έκκεντρους μοχλούς (εικόνα 2.3). Στηρίξτε τον πάγκο στα πόδια (εικόνα 2.4) και εάν χρειάζεται ρυθμίστε τον περιστρέφοντας το ρυθμιστικό ύψους (εικόνα 2.4).
- Τοποθετήστε τα δύο μικρά μπλοκ συγκράτησης στην κάθετη πλευρά του πάγκου (εικόνα 3.1 - 3.5) και τα δύο μεγάλα μπλοκ συγκράτησης στη μακριά πλευρά του πάγκου (εικόνα 4.1 - 4.3). Μπορείτε να χρησιμοποιήσετε το συνοδευτικό κλειδί άλεν, το οποίο μπορεί να αποθηκευτεί μετά τη συναρμολόγηση σε ένα από τα μικρά μπλοκ συγκράτησης (εικόνα 3.6).
- Για τη μεταφορά και την αποθήκευση, οι τέσσερις συνοδευτικοί σφιγκτήρες μπορούν να τοποθετηθούν στο πλαίσιο, στα μεγάλα μπλοκ συγκράτησης (εικόνα 4.4).
- Για τη μεταφορά και αποθήκευση, ο πάγκος εργασίας μπορεί να τοποθετηθεί επάνω στα μπλοκ συγκράτησης. Έτσι προστατεύεται το αλουμινένιο προφίλ και ο πάγκος εργασίας είναι ελεύθερος ακόμα και σε αναδιπλωμένη κατάσταση (εικόνα 5).

ΣΥΓΚΡΑΤΗΣΗ ΤΕΜΑΧΙΩΝ ΜΕ ΤΟΝ ΠΑΓΚΟ ΕΡΓΑΣΙΑΣ MASTER work 1600

- Ο πάγκος εργασίας MASTER work 1600 προσφέρει διάφορες δυνατότητες συγκράτησης για την επεξεργασία του τεμαχίου.
- Στερέωση στα μπλοκ συγκράτησης: σταθεροποιήστε το τεμάχιο με τη βοήθεια σφιγκτήρων στην εξωτερική ακμή του πάγκου εργασίας (εικόνα 6). Μπορείτε να λύσετε τα μπλοκ συγκράτησης με το συνοδευτικό κλειδί άλεν και να τα φέρετε στην επιθυμητή θέση συγκράτησης.
- Στερέωση με τις οπές 20 mm: στον πάγκο μπορείτε να στερεώσετε σχεδόν κάθε στοιχείο συγκράτησης που διαθέτει υποδοχή 20 mm. Κατάλληλοι είναι για παράδειγμα οι χωριστά διαθέσιμοι σφιγκτήρες πάγκου εργασίας wolcraft με κωδ. πρ. 3036000 (βλέπε σελίδα 9).
- Στερέωση με τις οβάλ οπές: στις οβάλ οπές των 23 mm μπορείτε να τοποθετήσετε όλους τους σφιγκτήρες που έχουν πλάτος μικρότερο από 23 mm. Επιπλέον, μπορείτε να αφαιρέσετε την κεφαλή των χωριστά διαθέσιμων μονών σφιγκτήρων wolcraft (διάφορες εκδόσεις, βλέπε σελίδα 9) και να τους στερεώσετε από επάνω ή από κάτω.
- Στη σελίδα 9 θα βρείτε μια επισκόπηση του διαθέσιμου πρόσθετου εξοπλισμού και στη σελίδα 10 τα ανταλλακτικά για το MASTER work 1600.

ΤΟΠΟΘΕΤΗΣΗ ΤΗΣ ΧΩΡΙΣΤΑ ΔΙΑΘΕΣΙΜΗΣ ΒΑΣΗΣ ΔΡΑΠΑΝΟΥ wolcraft ΚΩΔ. ΠΡ. 5027000

- **⚠ ΠΡΟΣΟΧΗ!** Η βάση δράπανου πρέπει να βιδωθεί οπωσδήποτε επάνω στον πάγκο εργασίας, προτού χρησιμοποιηθεί για εργασίες.
- **⚠ ΚΙΝΔΥΝΟΣ!** Τραβήξτε το φικ από την πρίζα ή αφαιρέστε την μπαταρία από το ηλεκτρικό εργαλείο, πριν πραγματοποιήσετε ρυθμίσεις στη συσκευή ή αλλάξετε πρόσθετα εξαρτήματα. Η ακούσια εκκίνηση του ηλεκτρικού εργαλείου είναι αιτία ατυχημάτων.
- Με τις βίδες στερέωσης της σακούλας υλικών 119936902 που περιλαμβάνεται στο πλαίσιο παράδοσης μπορείτε να στερεώσετε τη βάση δράπανου wolcraft κωδ. πρ. 5027000 επάνω στον πάγκο. Τοποθετήστε τη βάση δράπανου με τις οπές στερέωσης να βρίσκονται επάνω από τις τέσσερις μικρές οπές στην πλάκα του πάγκου.
- Στερεώστε τη βάση δράπανου περνώντας τις βίδες και τις ροδέλες από επάνω στις οπές στερέωσης και μέσα από την πλάκα του πάγκου. Βιδώστε με τα παξιμάδια σφικτά από κάτω (εικόνα 7).

ΤΟΠΟΘΕΤΗΣΗ ΔΙΣΚΟΠΡΙΟΝΟΥ ΚΑΘΕΤΗΣ ΚΑΙ ΠΛΑΓΙΑΣ ΚΟΠΗΣ

- **A** ΠΡΟΣΟΧΗ: Το δισκοπρίονο κάθετης και πλάγιας κοπής πρέπει να στερεωθεί στον πάγκο με τουλάχιστον δύο βίδες στερέωσης, τέσσερις ροδέλες και τέσσερα παξιμάδια. Εάν οι οπές τοποθέτησης του πριονιού δεν συμπίπτουν με τις οβάλ οπές της πλάκας τραπεζιού, δεν επιτρέπεται να χρησιμοποιήσετε το δισκοπρίονο κάθετης και πλάγιας κοπής.
- **A** ΚΙΝΔΥΝΟΣ! Τραβήξτε το φιν από την πρίζα ή αφαιρέστε την μπαταρία από το ηλεκτρικό εργαλείο, πριν πραγματοποιήσετε ρυθμίσεις στη συσκευή ή αλλάξετε πρόσθετα εξαρτήματα. Η ακούσια εκκίνηση του ηλεκτρικού εργαλείου είναι αιτία ατυχημάτων.
- Με τις βίδες στερέωσης της σακούλας υλικών 119936902 που περιλαμβάνεται στο πλαίσιο παράδοσης μπορείτε να στερεώσετε ένα δισκοπρίονο κάθετης και πλάγιας κοπής επάνω στον πάγκο. Τοποθετήστε το δισκοπρίονο κάθετης και πλάγιας κοπής ώστε οι οπές στερέωσης να βρίσκονται επάνω από τις στενές οβάλ οπές της πλάκας του πάγκου.
- Στερεώστε τώρα το δισκοπρίονο. Περάστε τις βίδες και τις μικρές ροδέλες από επάνω στις οπές συναρμολόγησης και μέσα από τις πλάκες του πάγκου. Σφίξτε από κάτω με τις μεγάλες ροδέλες και τα παξιμάδια (εικόνα 8).

Δήλωση εγγύησης

Αγαπητέ ερασιτέχνη μάστορα,

αποκτήσατε ένα προϊόν wolfcraft υψηλής ποιότητας που θα σας διευκολύνει στα μαστορέματά σας.

Τα προϊόντα wolfcraft ανταποκρίνονται στις υψηλές τεχνικές προδιαγραφές και πριν φτάσουν στο εμπόριο, έχουν περάσει από εντατικές φάσεις εξέλιξης και δοκιμών. Στο στάδιο παραγωγής, οι συνεχείς έλεγχοι και τακτικές δοκιμές διασφαλίζουν τις υψηλές προδιαγραφές ποιότητας. Οι τεχνολογικές εξελίξεις και οι αξιόπιστοι έλεγχοι ποιότητας σας δίνουν τη σιγουριά ότι έχετε κάνει τη σωστή επιλογή αγοράς. Για το προϊόν wolfcraft που προμηθευτήκατε παρέχουμε 10 χρόνια εγγύηση από την ημερομηνία αγοράς για αποκλειστική χρήση στον τομέα των ερασιτεχνών μαστόρων.

Η εγγύηση καλύπτει μόνο τις ζημιές που θα προκληθούν στο αντικείμενο αγοράς και μόνο αυτές που οφείλονται σε σφάλματα υλικού και κατασκευής. Η εγγύηση δεν καλύπτει τις ζημιές και τις φθορές που θα προκληθούν λόγω λανθασμένης χρήσης ή ανεπαρκούς συντήρησης. Επιπροσθέτως, η εγγύηση δεν καλύπτει τις συνηθισμένες φθορές από τη φυσιολογική χρήση, καθώς και ελαττώματα και ζημιές τις οποίες ο πελάτης γνώριζε κατά τη σύναψη του συμβολαίου. Οι αξιώσεις εγγύησης μπορούν να εγερθούν μόνο με την επίδειξη του τιμολογίου/της απόδειξης αγοράς. Η εγγύηση που παρέχεται από την wolfcraft δεν περιορίζει τα νόμιμα δικαιώματά σας ως καταναλωτή (μετέπειτα αποκατάσταση, υπαναχώρηση ή μείωση, αποζημίωση για φθορές ή δαπάνες).

Οι αξιώσεις εγγύησης πρέπει να απευθύνονται:

wolfcraft GmbH
Wolffstraße 1
56746 Kempenich
Germania







GİRİŞ

- **⚠ DİKKAT!** MASTER work 1600 ve kullanılan elektrikli aletler ile birlikte teslim edilen tüm güvenlik açıklamalarını ve talimatları okuyunuz.
Güvenlik açıklamalarına ve talimatlara uyulmaması elektrik çarpmasına, yangına ve/veya ağır yaralanmalara yol açabilir.
- Kullanma kılavuzunu ileride kullanmak üzere emniyetli biçimde saklayınız.

TEKNİK VERİLER

Kurulu vaziyetteki ölçüleri:	1110 x 765 x 863 mm
Kapalı vaziyette ölçüler:	1110 x 765 x 200 mm
Çalışma zemini:	1035 x 695 mm
Sıkıştırma deliklerinin delik çapı:	20 mm
Germe deliklerinin delme kılavuzları:	128 / 128 mm (yatay / dikey)
Uzun delikler için delme çapı:	91 x 23 mm
Dayanma kapasitesi:	120 kg
Ağırlık:	21 kg

SEMBOLLER VE ANLAMLARI

	Genel tehlikeye karşı uyarı		Tek taraflı yükleme yapmayın!
	Talimatı/açıklamaları okuyunuz!		Maksimum taşıma kapasitesi: 120 kg
	Koruma gözlüğü kullanınız.		Koltuk, merdiven veya platform olarak kullanmayın!
	Koruyucu kulaklık takın.		Çalışma masasına yerleştirmeyin!
	Kulaklık takınız.		Sabit cihazları tezgaha vidalarla sabitleyin!
	Fişi çekiniz		Tezgahı 5 mm'den daha derin kesmeyin!
	Genel bilgiler		

MONTAJ ALETİ

 1 iç altıgen anahtar: Sıkıştırma genişliği 5 (teslimat kapsamındadır)



1 Vida anahtarı: SW 10 (teslimat kapsamında değildir)

AMACA UYGUN KULLANIM

- MASTER work 1600 çalışma tezgahı, iş parçalarının işlenmesi için bir iş istasyonu olarak kullanılmak üzere tasarlanmıştır (ör. taşlama, planyalama, delme, testereyle kesme vb.).
- wolcraft serisinde sunulan kelepçelerle iş parçaları çalışma tezgahına güvenli bir şekilde kenetlenebilir.
- Tezgahta çapraz kesim/gönye testereleri ve ayrı olarak temin edilebilen wolcraft matkap sehpasını (Ürün No. 5027000) kullanırken, verilen bağlantı elemanları kullanılmalıdır.
- **⚠ DİKKAT:** Sadece işletme parçaları dikey olarak yukarıdan aşağıya işlenebilecek olan makineler kullanılmalıdır.
- **⚠ DİKKAT:** Yanal basınçla çalışma masası üzerinde çalışan makineler monte edilmemelidir!
- Kullanılan makinenin üretici talimatlarına ve güvenlik uyarılarına ayrıca çalışma masasının güvenlik uyarılarına uyulmalıdır.
- Lütfen MASTER work 1600'ün imhası durumunda yerel yönetmeliklerinize dikkat edin.

Kullanım amacı dışındaki hasar ve kazalardan kullanıcı sorumludur.

GÜVENLİK UYARILARI

- Çalışma tezgahını doğru şekilde monte edin ve her çalışmadan önce tüm vidaların ve eksantrik manivelasının iyice sıkıldığından emin olun.
- Çalışma masanızı asla yanlış veya amacı dışında kullanmayın!
- Gereksiz tüm cisimleri çalışma masasından uzaklaştırın.
- Arızalı bir çalışma masası ile kesinlikle çalışmayın!
- İşlenecek işletme parçalarını sıkıca yerleştirin!
- Taşıma esnasında tüm vidaların ve eksantrik manivelasının iyice sıkılmış olmasına dikkat edin.
- Çalışma masasını sabit, düz ve yatay bir zemine yerleştirin. Çalışma masası kayabilir veya sallanabilirse, işletme parçası veya elektrikli alet eşit ve güvenli olarak hareket edemez.
- Elektrikli aletleri monte etmeden önce çalışma masasını doğru olarak kurun.
- Kullanmadan önce elektrikli aletleri çalışma masasına güvenli bir şekilde sabitleyin. Çalışma masasında elektrikli aletlerin kayması kontrolün kaybına sebep olabilir.
- Elektrikli aletlerin çalışma masasında merkezlenmiş olarak monte edilmesine dikkat edin.
- Uzun işletme parçalarının çalışma masasının dengesini bozmadığından emin olun. Uzun işletme parçalarının serbest kalan uçlarında altlık kullanılmalı veya desteklenmelidir.
- Uygun kişisel koruyucu donanım giyin: Koruyucu kulaklık, koruyucu gözlük, toz meydana getiren işlerde toz maskesi, sert malzemelerle çalışırken ve alet değişimlerinde koruyucu eldiven.
- Çalışma masasını açıkta veya nemli ortamda depolamayın. Korozyon tehlikesi oluşur ve tezgah plakası şişer.
- Çalışma bölgenizi temiz ve iyi aydınlatılmış şekilde tutun. Düzensizlik veya aydınlatılmamış çalışma bölgeleri kazalara neden olabilir.
- Çalışma masasını kullanırken çocukları ve başka insanları uzak tutun. Dikkatinizin dağılması durumunda cihaz üzerindeki kontrolünüzü kaybedebilirsiniz.
- Elektrikli aleti çalıştırmadan önce ayar aletlerini veya vida anahtarlarını uzaklaştırın. Dönen cihaz kısmında bulunan bir alet veya anahtar yaralanmalara sebep olabilir.
- Uygun kıyafetler giyin. Geçiş giysiler giymeyin veya takı takmayın. Saçlarınızı, kıyafetlerinizi ve eldivenlerinizi hareket eden parçalardan uzak tutun. Geniş kıyafetler, takılar veya uzun saçlar, hareket eden parçalar tarafından yakalanabilir.
- Çalışmaya başlamadan önce cihaz ve aletlerin çalışmaya uygun olduğunu kontrol edin. Kesinlikle hasarlı veya yanlış aletlerle çalışmayın.
- Cihaz ayarlarını yapmadan veya aksesuarları değiştirmeden önce, fişi prizden ve/veya elektrikli aletin akü paketinden çekin. Elektrikli aletin istenmeden çalışması kazalar için bir sebeptir.
- Çalışma masasını aşırı yüklemeyin ve koltuk, merdiven veya platform olarak kullanmayın. Makine tezgahında aşırı yük veya bulunma, masanın ağırlık noktasının yerinin değişmesine ve masanın devrilmesine yol açabilir.
- Gevşek kıymık, talaş veya benzer işletme parçaları çalışan testere bıçaklarının yakınından el ile uzaklaştırılmamalıdır!
- Her testere işleminin başlangıcından önce tezgah plakasında cisim bulunmamasına dikkat edin.
- Testere bıçakları tahrikin kapatılmasından sonra yanal karşı basınçla durdurulmamalıdır!
- Aletleri sadece kendi kullanım amaçları doğrultusunda kullanın.
- Sadece sorunsuz testere bıçaklarını kullanın.
- Sadece orijinal wolcraft yedek parçalarını kullanın.
- **⚠ DİKKAT!** Tezgah yüzeyinden dışarı uzanan iş parçaları olduğunda devrilme tehlikesi vardır. Yanal sıkıştırma yapıldığında ve yanal sıkıştırılmış iş parçalarını işlerken tezgahın dengesinin bozulduğundan emin olun.
- Kolay kırılacak malzemeleri fazla kuvvetli sıkıştırmamaya dikkat edin. Parçalanma riski!
- Ağır nesneleri tezgaha dikkatli bir şekilde yerleştirin ve yükü tezgah yüzeyine eşit dağıtın.
- Tezgahı 5 mm'den daha derin kesmeyin, aksi takdirde alüminyum profil hasar görür.
- İnce iş parçalarını tek elle kullanılan mungenelerle sıkarken ellerinizin sıkışmamasına dikkat edin.
- Tezgahı açıp kaparken ellerinizin sıkışmamasına dikkat edin.

wolcraft MATKAP SEHPASI (Ürün No. 5027000) İÇİN GÜVENLİK UYARILARI

- Çalışma tezgahı, ayrı olarak temin edilebilen wolcraft matkap sehpa (Ürün No. 5027000) için deliklerle donatılmıştır.
- Ayrı olarak satılan matkap sehpa (Ürün No. 5027000) için deliklerle donatılmıştır. Bu kullanım kılavuzundaki talimatlara göre monte edin.
- Matkap sehpa, 43 mm sıkıştırma boynu çapına sahip elektrikle çalışan matkapları tutacak şekilde tasarlanmıştır. Başka aletler kullanılmamalıdır.
- Matkap sehpa kullanım kılavuzundaki güvenlik talimatlarına ek olarak, kullanılan matkabın güvenlik talimatlarına da mutlaka uyun.
- Kontrolsüz dışarı çıkma nedeniyle tehlikeli durumları önlemek için uzun iş parçalarını çıkış tarafında destekleyin.

GÖNYEBURUN VE GÖNYE TESTERELER İÇİN GÜVENLİK UYARILARI

- Makineye özgü güvenlik uyarılarının yanı sıra kullanılan gönyeburun ve gönye testerelerinin kullanma kılavuzundaki bilgileri ve güvenlik uyarılarını dikkate alın. Kullanılan makineler DIN EN 62841-5 standardına uymalıdır.
- Gönyeburun ve gönye testereleri birlikte verilen bağlantı malzemeleriyle bu kullanım kılavuzundaki talimatlara göre monte edin.
- Gönyeburun ve gönye testerenizin montaj deliği sağlanan yuvaların delik modeline uymuyorsa cihaz tezgahta kullanılmamalıdır.
- Hasarlı gönyeburun ve gönye testere ile çalışmayın ve kör veya hasarlı testere uçları kullanmayın.
- Kontrolsüz dışarı çıkma nedeniyle tehlikeli durumları önlemek için uzun iş parçalarını çıkış tarafında destekleyin.

TESLİMAT KAPSAMI VE MONTAJ

- MASTER work 1600'ü kartondan çıkarın ve gösterilen tüm parçaların eksiksiz olması açısından içeriği kontrol edin (Resim 1).
- Tezgahı düz, temiz bir zemine yerleştirin (Resim 2.1). Her iki eksantrik kolu çözün ve sağ ayak çiftini dayanma noktasına kadar açın. Ardından her iki eksantrik kolu tekrar kapatın (Resim 2.2). Dört eksantrik kolu çözün ve sol ayak çiftini dayanma noktasına kadar açın. Ardından tüm eksantrik kolları tekrar kapatın (Resim 2.3). Tezgahı ayaklarının üzerine koyun (Resim 2.4) ve gerekirse tezgahı döndürerek yükseklik ayarını ayarlayın (Resim 2.4).
- İki küçük sıkıştırma bloğunu tezgahın en tarafına (Resim 3.1 - 3.5) ve iki büyük sıkıştırma bloğunu tezgahın boy tarafına monte edin (Resim 4.1 - 4.3). Bunun için birlikte verilen alyan anahtarı kullanabilirsiniz; bu anahtar montajdan sonra kolayca erişilebilen küçük sıkıştırma bloklarından birine yerleştirilebilir (Resim 3.6).
- Birlikte verilen dört sıkıştırma tırnağı, taşıma ve saklama için büyük sıkıştırma blokları üzerindeki braketlere yan olarak yerleştirilebilir (Resim 4.4).
- Çalışma tezgahı nakliye ve depolama için sıkıştırma bloklarının üzerine yerleştirilebilir. Böylece alüminyum profil korunur ve çalışma tezgahı katlandığında da desteksiz durur (Resim 5).

ÇALIŞMA TEZGAHI MASTER work 1600'de İŞ PARÇALARININ SIKIŞTIRILMASI

- MASTER work 1600, iş parçanızı işlemek için çeşitli sıkıştırma seçenekleri sunar.
- Sıkıştırma bloklarına sıkıştırma: İş parçanızı çalışma tezgahının dış kenarına sabitlemek için kelepçeleri kullanın (Resim 6). Sıkıştırma bloklarını birlikte verilen allen anahtarıyla gevşetebilir ve sıkıştırma için istenen konuma getirebilirsiniz.
- 20 mm'lik delikleri kullanarak sabitleme: Tezgaha, 20 mm'lik bir deliğe sahip hemen hemen tüm sıkıştırma elemanları ile sabitleme yapabilirsiniz. Bunun için ör. ayrıca satılan wolcraft çalışma tezgahı işkencesi (Ürün No. 3036000) uygundur (bkz. sayfa 9).
- Uzun delikleri kullanarak sıkıştırma: 23 mm'lik uzun deliklerde 23 mm'den daha dar olan tüm mengeneri kullanabilirsiniz. Ayrıca, ayrı olarak satılan wolcraft tek elle kullanılan mengenerilerin (çeşitli modeller, bkz. sayfa 9) kafasını çıkararak üstten veya alttan sıkıştırabilirsiniz.
- Mevcut aksesuarlara göz gezdirmek için sayfa 9'a, MASTER work 1600 yedek parçaları için sayfa 10'a bakın.

AYRI OLARAK SATILAN wolcraft MATKAP SEHPASININ (Ürün No. 5027000) MONTAJI

- ⚠ DİKKAT! Matkap sehpa iş için kullanılmadan önce mutlaka çalışma tezgahına vidalanmalıdır.
- ⚠ TEHLİKE! Cihaz ayarlarını yapmadan veya aksesuarları değiştirmeden önce, elektrikli aletin fişini prizden çekin ya da aküsünü çıkarın. Elektrikli aletin istenmeden çalışması kazaya neden olur.
- Aksesuar çantasındaki (119936902) sabitleme vidaları ile wolcraft matkap sehpasını (Ürün No. 5027000) tezgaha monte edebilirsiniz. Matkap sehpasının montaj deliklerini tezgahın üstündeki dört küçük yuvarlak deliğin üzerine hizalayın.
- Vidaları ve somunlarını yukarıdan montaj deliklerine ve tezgah plakasına takarak matkap sehpasını sabitleyin. Somunlarla aşağıdan iyice sıkın (Resim 7).

KESME VE GÖNYE TESTERESİNİN MONTAJI

- ⚠ DİKKAT: Kesme ve gönye testeresi minimum iki adet sabitleme vidası, dört adet pul ve iki adet somun ile tezgaha sabitlenmelidir. Testerenizin montaj delikleri tezgah plakasındaki uzun delikler ile aynı değilse kesme ve gönye testeresi kullanılamaz.
- ⚠ TEHLİKE! Cihaz ayarlarını yapmadan veya aksesuarları değiştirmeden önce, elektrikli aletin fişini prizden çekin ya da aküsünü çıkarın. Elektrikli aletin istenmeden çalışması kazaya neden olur.
- Aksesuar çantasındaki (119936902) sabitleme vidaları ile gönyeburun ve gönye testerelerini tezgaha monte edebilirsiniz. Gönyeburun ve gönye testerelerin montaj deliklerini tezgahın üstündeki dar uzun deliklerin üzerine hizalayın.
- Kesme ve gönye testeresini sabitleyin. Bunun için vidaları ve küçük pulları yukarıdan montaj deliklerine ve tezgah plakasından geçirecek takın. Büyük pullar ve somunlarla alt taraftan sabitleyin (Resim 8).

Garanti açıklaması

Kullanıcının dikkatine,

Keyifle kullanacağınız kaliteli bir wolcraft ürününe sahip oldunuz.

wolcraft ürünleri yüksek teknik standarttır ve siz satın almadan önce yoğun AR-GE ve test aşamalarından geçmiştir. Seri üretim sırasında yapılan sürekli kontroller ve düzenli testler yüksek kalite standardı sağlar. Mükemmel teknik gelişmeler ve güvenilir kalite kontrolleri sayesinde, doğru ürünü satın aldığınızdan emin olabilirsiniz. Satın almış olduğunuz wolcraft ürünü için, bu tür "Kendin Yap" ürünlerinin uygun kullanılmaları durumunda satın alma tarihinden itibaren 10 yıl garanti geçerli olacaktır.

Sadece satın alındığındaki mevcut hasarlar ile malzeme ve üretim hatalarından kaynaklanan hasarlar garanti kapsamına girer.

Yanlış kullanımdan veya bakım hatalarından kaynaklanan kusur ve hasarlar garanti kapsamında değildir. Ek olarak, normal kullanımdan doğan aşınma ve zararlar ile müşteriye sözleşme ile bildirilen kusur ve hasarlar garanti kapsamına dahil değildir. Garanti talepleri yalnızca fatura veya fiş sunulması halinde geçerli olur. wolcraft tarafından sağlanan garanti, tüketici olarak yasal haklarınızı (sonraki performans, iade veya indirim, hasar veya kullanım tazminatı) kısıtlamaz.

Garanti hakları için şuraya başvurulmalıdır:

wolcraft GmbH
Wolffstraße 1
56746 Kempenich
Almanya













Návod

- **⚠** Pozor! Čtěte všechna bezpečnostní upozornění a návody, kterou jsou k MASTER work 1600 a používanému elektrickému nářadí přiloženy. Jejich nedodržování může vést k úrazu elektrickým proudem, ohni, nebo těžkým zraněním.
- Uschovejte návod k použití pro další v budoucnu.

TECHNICKÁ DATA

Rozměry rozloženého:	1110 x 765 x 863 mm
Rozměry složeného:	1110 x 765 x 200 mm
Pracovní plocha:	1035 x 695 mm
Vrtací průměr upínací děrovky:	20 mm
Vrtací rastr upínací děrovky:	128 / 128 mm (horizontálně / vertikálně)
Vnitřní průměr podélných otvorů:	91 x 23 mm
zatížitelnost:	120 kg
Váha:	21 kg

Symbyly a význam

	Varování před všeobecným nebezpečím		Nezatěžujte pracovní stůl jen na jedné straně!
	Číst návod/upozornění!		Maximální zatížení: 120 kg
	Použijte ochranné brýle.		Zařízení nepoužívejte jako sedačku, žebřík či podstavec!
	Použijte ochranná sluchátka.		Na pracovní stůl nestoupejte!
	Použijte ochrannou masku.		Stacionární přístroje upevněte pomocí šroubů ke stolu!
	Zástrčku vytáhnout.		Neřežte do stolu hlouběji než 5 mm!
	Pro všeobecnou informaci		

Nářadí nutné k montáži



1 imbusový klíč: SW 5
(je součástí dodávky)



1 utahovací klíč: SW 10
(není součástí dodávky)

POUŽÍVÁNÍ KE STANOVENÉMU ÚČELU

- Pracovní stůl MASTER work 1600 je určen k použití jako pracovní stanice k opracovávání obrobků (např. broušení, hoblování, vrtání, řezání atd.).
- Obrobky lze na pracovní desce bezpečně upnout pomocí svěrek ze sortimentu wolcraft.
- Při použití kapovacích a pokosových pil a samostatně dostupného vrtačkového stojanu wolcraft (č. zboží 5027000) na pracovním stole je nutné použít dodané upevňovací prostředky.
- **⚠** POZOR! Je dovoleno používat jen takové stroje, jimiž se obrobek opracovává svisle shora dolů.
- **⚠** POZOR! Stroje, které vyvíjejí boční tlak na pracovní stůl, se na stůl montovat nesmí!
- Je třeba řídit se jak údaji od výrobců a bezpečnostními pokyny k používaným strojům, tak i bezpečnostními pokyny k tomuto stolu.
- V případě likvidace pracovního stolu MASTER work 1600 se řiďte místními předpisy pro likvidaci odpadů.

Za škody a úrazy způsobené používáním k jinému nežli stanovenému účelu odpovídá uživatel.

BEZPEČNOSTNÍ POKYNY

- Namontujte pracovní stůl správně a před zahájením práce vždy zkontrolujte, zda jsou pevně dotaženy všechny šrouby i excentrická páka.
- Stůl nikdy nepoužívejte nesprávným způsobem ani k jiným účelům, než ke kterým je určen!
- Odstraňte z pracovního stolu všechny předměty, které nejsou k práci zapotřebí.
- Nikdy nepracujte s vadným stolem!
- Obrobek vždy pevně upněte!
- V případě přepravy dbejte na to, aby byly pevně dotaženy všechny šrouby i excentrická páka.
- Pracovní stůl stavte vždy na pevnou, hladkou a vodorovnou plochu. Pokud pracovní stůl při klouže nebo se kýve, není možné zajistit rovnoměrné a bezpečné vedení obrobku nebo používaných elektrických nástrojů.
- Před montáží elektrických nástrojů stůl nejprve správným způsobem sestavte.
- Před spuštěním elektrického nástroje jej nejprve na stole spolehlivě upevněte. Pokud by elektrický nástroj klouzal po pracovním stole, mohli byste nad ním ztratit kontrolu.
- Dbejte na to, aby elektrické nástroje byly namontovány ve středu stolu.
- Zajistěte, aby dlouhé obrobky nemohly vychýlit stůl z rovnováhy. Dlouhé obrobky je třeba na volném konci podložit nebo podepřít.
- Používejte vhodné osobní ochranní vybavení: chrániče sluchu, ochranné brýle, protiprachovou masku (vzniká-li při práci prach), ochranné rukavice při práci s drsným materiálem a při výměně nástrojů.
- Stůl neskladujte na volném prostranství ani ve vlhkém prostředí. Vzniká tak riziko koroze a nabobtnání pracovní desky.
- Udržujte pracovní prostory čisté a dobře osvětlené. V neuklizených či neosvětlených pracovních prostorách může docházet k nehodám.
- Pracovní stůl nepoužívejte v přítomnosti dětí a dalších osob. V případě rozptýlení pozornosti byste mohli nad zařízením ztratit kontrolu.
- Před zapnutím elektrického nástroje odstraňte z pracovního prostoru seřizovací nástroje nebo klíče. Nástroj nebo klíč, který se dostane do rotující části přístroje, může způsobit zranění.
- Při práci noste vhodný oděv. Nenoste volné oblečení nebo šperky. Nepřibližujte se vlasy, oblečením a rukavicemi k pohybujičím se dílům. Volné části oblečení, šperky nebo dlouhé vlasy se mohou zachytit o pohybujičící se díly.
- Před zahájením práce prověřte funkčnost přístrojů a nástrojů. Nepracujte nikdy s poškozeným nebo tupým nástrojem.
- Než začnete seřizovat zařízení nebo vyměňovat příslušenství, vytáhněte zástrčku ze síťové zásuvky nebo vyjměte baterii z příslušného elektrického nástroje. Samovolné spuštění nástroje bývá častou příčinou nehod.
- Pracovní stůl nepřetěžujte a nepoužívejte jej jako sedačku, žebřík nebo podstavec. Budete-li strojní stůl přetěžovat nebo si na něj stoupnete, může dojít k tomu, že se změní jeho těžiště a stůl se převrhne.
- Uvolněné odštěpky, třísky nebo podobné části obrobku nikdy neodstraňujte z blízkosti pohybujičícího se pilového listu ručně!
- Před začátkem každého řezání dbejte na to, aby na pracovní ploše nebyly žádné předměty.
- Pilové listy se po vypnutí pohonu nesmí brzdit bočním protitlakem!
- Používejte nástroje výhradně ke stanovenému účelu použití.
- Používejte jen nepoškozené pilové listy.
- Používejte výhradně originální náhradní díly značky wolcraft.
- **⚠ POZOR!** Přesahuje-li obrobek přes okraj stolu, hrozí riziko převrácení. Ujistěte se, že se nenarušila rovnováha stolu z důvodu bočního upnutí a opracování bočně upnutých obrobků.
- Dbejte na to, aby se křehké materiály neupínaly příliš velkou silou. Nebezpečí roztržení!
- Těžké předměty pokládejte na stůl opatrně a na desce stolu je rovnoměrně rozložte.
- Neřežte do stolu hlouběji než 5 mm, jinak dojde k poškození hliníkového profilu.
- Dejte pozor, abyste si při upínání tenkých obrobků jednoruční svěrkou nepřiskřípli ruce.
- Dejte pozor, abyste si při rozkládání a skládání stolu nepřiskřípli ruce.

BEZPEČNOSTNÍ POKYNY PRO VRTAČKOVÉ STOJANY wolcraft č. zboží 5027000

- Pracovní stůl je vybaven otvory pro samostatně dostupný vrtačkový stojan wolcraft č. zboží 5027000.
- Namontujte samostatně dostupný vrtačkový stojan pomocí dodaného upevňovacího materiálu podle pokynů v tomto návodu k obsluze.
- Vrtačkový stojan je určen k upnutí síťově napájených vrtaček s upínákem o průměru 43 mm. Jiné přístroje se nesmí používat.
- Kromě bezpečnostních pokynů v návodu k obsluze vrtačkového stojanu je třeba dodržovat i bezpečnostní pokyny pro danou vrtačku.
- Dlouhé obrobky na odebírací straně podepřete, abyste se vyhnuli nebezpečným situacím způsobeným nekontrolovaným naklápěním.

BEZPEČNOSTNÍ POKYNY PRO KAPOVACÍ A POKOSOVÉ PILY

- Dodržujte kromě těchto bezpečnostních pokynů týkajících se specifického nástroje bezpodmínečně i bezpečnostní pokyny k používaným kapovacím a pokosovým pilám. Používané stroje musí splňovat normu DIN EN 62841-5.
- Namontujte kapovací a pokosovou pilu pomocí dodaného upevňovacího materiálu podle pokynů v tomto návodu k obsluze.
- Pokud se montážní otvor Vaší pokosové pily nekryje s danými podélnými otvory, nesmí se takový přístroj na tomto stole používat.
- Nepracujte s poškozenou kapovací a pokosovou pilou a nepoužívejte otupené nebo poškozené plátky pilky.
- Dlouhé obrobky na odebírací straně podepřete, abyste se vyhnuli nebezpečným situacím způsobeným nekontrolovaným naklápěním.

ROZSAH DODÁVKY A MONTÁŽ

- Vybalte zařízení MASTER work 1600 z kartónu a překontrolujte, zda balení obsahuje všechny vyobrazené díly (obr. 1).
- Stůl položte na rovnou, čistou podložku (obr. 2.1). Uvolněte obě excentrické páky a až na doraz rozložte pravý pár noh. Následně obě excentrické páky znovu zavřete (obr. 2.2). Uvolněte čtyři excentrické páky a až na doraz rozložte levý pár noh. Následně všechny čtyři excentrické páky znovu zavřete (obr. 2.3). Stůl postavte na nohy (obr. 2.4) a v případě potřeby stůl nastavte otáčením nastavení výšky stolu (obr. 2.4).
- Namontujte dva malé upínací bloky na příčnou stranu stolu (obr. 3.1 až 3.5) a dva velké upínací bloky na dlouhou stranu stolu (obr. 4.1 až 4.3). K tomu můžete použít dodaný imbusový klíč, který lze po montáži uložit do jednoho z malých upínacích bloků (obr. 3.6).
- Čtyři dodané upínací čelisti lze při přepravě a skladování uložit bočně do držáků na velkých upínacích blocích (obr. 4.4).
- Pracovní stůl lze za účelem přepravy a skladování postavit na upínací bloky. Šetří se tím hliníkový profil a pracovní stůl může volně stát i ve složeném stavu (obr. 5).

UPÍNÁNÍ OBROBKŮ POMOCÍ PRACOVNÍHO STOLU MASTER work 1600

- Pracovní stůl MASTER work 1600 nabízí různé možnosti upnutí za účelem opracování obrobku.
- Upnutí na upínací bloky: Pomocí svěrek upněte obrobek k vnějšímu okraji pracovního stolu (obr. 6). Upínací bloky můžete uvolnit pomocí dodaného imbusového klíče a uvést je do požadované polohy pro upnutí.
- Upnutí pomocí 20mm otvorů: Ke stolu lze upnout téměř jakýkoli upínací prvek s 20mm uchycením. Pro tento účel jsou vhodná např. samostatně dostupná stolní upínací zařízení wolcraft, č. zboží 3036000 (viz strana 9).
- Upnutí pomocí podélných otvorů: 23mm podélnými otvory projdou všechny svěrky do průměru 23 mm. Kromě toho lze u samostatně dostupných jednoručních svěrek wolcraft (různá provedení, viz strana 9) sejmut hlavu a upnutí provést shora nebo zespodu.
- Na straně 9 najdete přehled aktuálně dostupného příslušenství a na straně 10 přehled náhradních dílů pro pracovní stůl MASTER work 1600.

MONTÁŽ SAMOSTATNĚ DOSTUPNÉHO VRTAČKOVÉHO STOJANU wolcraft č. zboží 5027000

- **⚠ POZOR!** Před použitím vrtačkového stojanu je bezpodmínečně nutné ho přišroubovat k pracovnímu stolu.
- **⚠ NEBEZPEČÍ!** Než začnete seřizovat přístroj nebo vyměňovat příslušenství, vytáhněte zástrčku ze síťové zásuvky nebo vyjměte akumulátor z příslušného elektrického nástroje. Samovolné spuštění elektrického nástroje bývá častou příčinou nehod.
- Pomocí upevňovacích šroubů ze sáčku s příslušenstvím 119936902, které jsou součástí dodávky, lze na stůl namontovat vrtačkový stojan, č. zboží 5027000. Vrtačkový stojan usadte tak, aby jeho montážní otvory byly nad čtyřmi malými kruhovými otvory desky stolu.
- Pro upevnění vrtačkového stojanu nasadte shora montážními otvory a deskou stolu šrouby a podložky. Sešroubujte je pevně zespodu pomocí matic (obr. 7).

MONTÁŽ KAPOVACÍ A POKOSOVÉ PILY

- **⚠ POZOR!** Kapovací a pokosové pily je nutné na stůl upevnit nejméně pomocí dvou upevňovacích šroubů, čtyř kotoučů a dvou matic. Kapovací a pokosová pila se nesmí používat, pokud se montážní otvory vaší pily neshodují s podélnými otvory v desce stolu.
- **⚠ NEBEZPEČÍ!** • Než začnete seřizovat přístroj nebo vyměňovat příslušenství, vytáhněte zástrčku ze síťové zásuvky nebo vyjměte akumulátor z příslušného elektrického nástroje. Samovolné spuštění elektrického nástroje bývá častou příčinou nehod.
- Pomocí upevňovacích šroubů ze sáčku s příslušenstvím 119936902, které jsou součástí dodávky, lze na stůl namontovat kapovací a pokosovou pilu. Kapovací a pokosové pily usadte tak, aby jejich montážní otvory byly nad úzkými podélnými otvory desky stolu.
- Nyní kapovací a pokosovou pilu připevněte. Za tím účelem prostrčte shora montážními otvory a deskami stolu šrouby a malé podložky. Sešroubujte je pevně odspodu pomocí velkých podložek a matic (obr. 8).

Prohlášení o záruce

Vážený/á zákazník/zákaznice,

zakoupili jste kvalitní výrobek firmy wolcraft, který Vám při domácích pracích přinese mnoho radosti.

Výrobky wolcraft splňují náročné technické normy a před uvedením do prodeje prošly intenzivním vývojem a zkouškami. V průběhu sériové výroby zajišťují vysokou úroveň kvality neustálé kontroly a pravidelné testy. Solidní technický rozvoj a spolehlivá kontrola kvality Vám dávají záruku, že jste při nákupu rozhodli správně. Na zakoupený výrobek wolcraft Vám při jeho výhradním používání v hobby režimu poskytujeme záruku po dobu 10 let ode dne zakoupení.

Záruka se vztahuje pouze na škody na samotném zakoupeném předmětu, a to pouze takové, které vznikly v důsledku vady materiálu nebo chybného zpracování. Záruka se nevztahuje na závady a škody způsobené nesprávnou obsluhou nebo zanedbáním údržby. Záruka se nevztahuje na obvyklé příznaky opotřebení v důsledku používání ani na vady a škody, které byly zákazníkovi známy při uzavření kupní smlouvy. Nároky vyplývající ze záruky lze uplatnit jen při předložení účtenky/dokladu o koupi. Záruka poskytnutá firmou wolcraft neomezuje Vaše zákonem stanovená práva spotřebitele (dodatečné plnění, odstoupení od smlouvy nebo její omezení, náhrada škody nebo vynaložených nákladů).

Nároky vyplývající ze záruky je třeba směřovat na:

wolcraft GmbH
Wolffstraße 1
56746 Kempenich
Německo













BEVEZETÉS

- **▲ FIGYELEM!** Olvassa el az összes biztonsági előírást és használati útmutatót, amelyet a MASTER work 1600-hez, illetve a használni kívánt szerszámgépekhez kapott. A biztonsági előírások be nem tartása áramütéshez, tűzhez, és/vagy súlyos sérülésekhez vezethet.
- A használati útmutatót őrizze meg jövőbeni felhasználáshoz.

MŰSZAKI ADATOK

Méret kinyitva:	1110 x 765 x 863 mm
Méret összecsukva:	1110 x 765 x 200 mm
Munkafelület:	1035 x 695 mm
Feszítőlyukak furatátmérője:	20 mm
Feszítőlyukak rasztertávolsága:	128 / 128 mm (horizontálisan / vertikálisan)
Hosszú lyukak furatátmérője:	91 x 23 mm
Terhelhetőség:	120 kg
Súly:	21 kg

JELÖLÉSEK ÉS JELENTÉSÜK

	Általános veszélyre való figyelmeztetés		Ne terhelje egyoldalúan!
	Olvassa el az útmutatót!		Maximális terhelhetőség: 120 kg
	Viseljen védőszemüveget!		Ne használja ülökének, létrának vagy állványnak!
	Viseljen hallásvédelmi eszközt!		Ne álljon fel a munkaasztalra!
	Viseljen porvédő maszkot!		Csavarral rögzítse az asztalra a helyhez kötött készülékeket!
	Húzza ki az elektromos csatlakozót.		Ne fűrészeljen 5 mm-nél mélyebben az asztalba!
	Általános információk		

SZERSZÁMOK AZ ÖSSZESZERELÉSHEZ



1 imbuszkulcs: SW 5-es méret
(tartozék)



1 csavarkulcs: SW 10 méretű
(nem tartozék)

RENDELTETÉSSZERŰ HASZNÁLAT

- A MASTER work 1600 asztalt munkaállomásként való használatra tervezték munkadarabok megmunkálásához (pl. köszörülés, gyalulás, fúrás, fűrészelés stb.).
- A wolcraft termékínálatában elérhető szorítókkal a munkalapra lehet rögzíteni a munkadarabokat.
- Ha leszabó-/gérvágófűrész és külön kapható wolcraft fűrőgéppálványt (cikkszám: 5027000) használ az asztalon, a mellékelt rögzítőeszközökkel kell rögzíteni a gépeket.
- **▲ FIGYELEM:** Csak olyan gépek használhatók, amelyeknél a munkadarab fentről lefelé kerül megmunkálásra.
- **▲ FIGYELEM:** Tilos olyan gépeket rögzíteni, amelyek oldalirányú nyomást fejtenek ki a munkaasztalra!
- Be kell tartani az alkalmazott gépek gyártói utasításait és a biztonsági utasításait, valamint a munkaasztal biztonsági utasításait.
- Amennyiben a MASTER work 1600-at le kell selejteznie, kérjük, vegye figyelembe a helyi ártalmatlanítási előírásokat.

A nem rendeltetésszerű használatból eredő károkért és balesetekért a használó felel.

BIZTONSÁGI TUDNIVALÓK

- Rögzítse megfelelően a munkaasztalt, és minden munkavégzés megkezdése előtt győződjön meg arról, hogy az összes csavar és excenterkar megfelelően meg van húzva.
- Soha ne használja a munkaasztalt szakszerűtlenül, vagy nem rendeltetésszerűen!
- Távolítsa el minden tárgyat az asztalról, ami nem szükséges a munkavégzéshez.
- Soha ne dolgozzon hibás munkaasztallal!
- A munkadarabot mindig rögzítse megfelelően!
- Ügyeljen arra, hogy szállításkor valamennyi csavar és excenterkar megfelelően meg legyen húzva.
- A munkaasztalt szilárd, egyenletes és vízszintes felületre állítsa. Ha a munkaasztal csúszkál vagy billeg, a munkadarab és az elektromos szerszám nem használható megfelelően és biztonságosan.
- Állítsa össze megfelelően a munkaasztalt, mielőtt elektromos szerszámot rögzítene rá.
- A használat megkezdése előtt rögzítse megfelelően az elektromos szerszámot a munkaasztalhoz. Egy elektromos szerszám megcsúszása az asztalon a gép feletti uralom elvesztéséhez vezethet.
- Ügyeljen rá, hogy az elektromos szerszám kiegyensúlyozva legyen felszerelve a munkaasztalra.
- Ügyeljen rá, hogy a hosszú munkadarabok nehegy kibillentsék az asztalt az egyensúlyából. A hosszú munkadarabok szabad végét alá kell dúcolni vagy meg kell támasztani.
- Viseljen megfelelő személyi védőruházatot: Hallásvédő felszerelést, védőszemüveget, porvédő maszkot porral járó munkák esetén, munkavédelmi kesztyűt durva anyagokkal való munka és szerszámcsere esetén.
- A munkaasztalt ne tárolja a szabadban, vagy nyirkos környezetben. Ilyen tárolás esetén fennáll a korrózió és a munkafelület púposodásának veszélye.
- Tartsa tisztán és világítsa meg jól a munkaterületet. A rendetlenség és a kivilágítatlan munkaterület balesetekhez vezethet.
- A munkaasztal használata során tartsa távol a gyermekeket és más személyeket. Figyelmetlenség esetén könnyen elveszítheti a készülék feletti uralmat.
- Az elektromos szerszám bekapcsolása előtt távolítsa el a beállítószerszámokat és csavarkulcsokat. Egy forgó alkatrészben található szerszám vagy kulcs sérüléseket okozhat.
- Viseljen megfelelő ruházatot. Ne viseljen bő ruhákat vagy ékszereket. Tartsa távol a haját, ruházatát és védőkesztyűjét a mozgó alkatrészekről. A mozgó alkatrészek bekaphatják a laza ruházatot, ékszereket vagy hosszú haját.
- Munkakezdés előtt ellenőrizze a szerszámok és eszközök működőképességét. Soha ne dolgozzon sérült vagy kopott eszközökkel.
- Minden esetben húzza ki a csatlakozót a konnektorból és/vagy válassza le az akkumulátort az elektromos szerszámról, mielőtt beállítást végezne vagy tartozékot cserélné rajta. Az elektromos szerszámok véletlen elindítása számos baleset okozója.
- Ne terhelje túl a munkaasztalt és ne használja ülökének, létrának vagy állványnak. A gépasztalra való felállítás, vagy annak túlterhelése ahhoz vezethet, hogy az asztal súlypontja elmozdul, emiatt az asztal felborul.
- A felgyűlt szilánkokat, forgácsot vagy hasonló anyagdarabkákat a működő fűrészlapok mellől kézzel eltávolítani tilos!
- Minden fűrészelés megkezdése előtt győződjön meg róla, hogy nincsen semmilyen tárgy a munkafelületen.
- A fűrészlapokat leállítás után tilos oldalirányú nyomással lefékezni!
- Csak a rendeltetési céljukra használja a szerszámokat.
- Csak sérülésmentes fűrészlapokat használjon.
- Csak eredeti wolcraft pótalkatrészeket használjon.
- **▲ FIGYELEM!** Túlnyúló munkadarabok esetén felborulás veszélye áll fenn. Győződjön meg arról, hogy az oldalsó befogás és az oldalról befogott munkadarabok megmunkálása nem billenti ki az asztalt az egyensúlyi helyzetből.
- A törékeny anyagokat ne rögzítse túl nagy szorítóerővel. Törésveszély!
- A nehéz tárgyakat óvatosan, az asztallapot egyenletesen terhelve helyezze az asztalra.
- Ne fűrészelj 5 mm-nél mélyebben az asztalba, ellenkező esetben megsérül az alumíniumprofil.
- Ha vékony munkadarabot fog be egykezes szorítóval, ügyeljen arra, hogy a kezét ne csípje be.
- Az asztal kinyitásánál és összehajtásánál ügyeljen arra, hogy a kezét ne csípje be.

BIZTONSÁGI TUDNIVALÓK A wolcraft FÜRÓGÉPÁLLVÁNYHOZ (cikkszám: 5027000)

- A munkaasztalon furatok találhatóak a külön kapható wolcraft fűrőgéppállvány (cikkszám: 5027000) rögzítéséhez.
- A külön kapható fűrőgéppállványt eszerint a használati útmutató szerint, a mellékelt rögzítőeszközökkel kell rögzíteni.
- A fűrőgéppállványba 43 mm-es befogónyak-átmérővel rendelkező, elektromos hálózatról működtethető fűrőgépeket helyezhet. Más készülékeket nem szabad használni.
- A fűrőgéppállvány használati útmutatójában olvasható biztonsági tudnivalókon kívül feltétlenül tartsa be a fűrőgép biztonsági utasításait is.
- A hosszú munkadarabokat a kimeneti oldalon támassza alá, az ellenőrizetlen lebillenésből adódó veszélyes helyzetek elkerülése érdekében.

BIZTONSÁGI TUDNIVALÓK LESZABÓ- ÉS GÉRVÁGÓFÜRÉSZEKHEZ

- A gépspecifikus biztonsági tudnivalókon kívül feltétlenül tartsa be az adott leszabó- és gérvágófűrész biztonsági utasításait. A használt gépeknek meg kell felelniük a DIN EN 62841-5 szabványnak.
- A mellékelt rögzítőeszközökkel rögzítse a leszabó- és gérvágófűrész a jelen kezelési útmutatóban szereplő utasítások szerint.
- Ha az Ön által használt leszabó- és gérvágófűrész szerelőfurata nem illeszkedik a munkaasztalon lévő hosszú lyukakra, akkor a fűrész nem használható az asztalon.
- Sérült leszabó- és gérvágófűrészszel ne végezzen munkát, és ne használjon tompa vagy sérült fűrészlapot.
- A hosszú munkadarabokat a kimeneti oldalon támassza alá az ellenőrizetlen lebillenésből adódó veszélyes helyzetek elkerülése érdekében.

SZÁLLÍTÁSI TERJEDELEM ÉS ÖSSZESZERELÉS

- Csomagolja ki a MASTER work 1600-at a kartondobozból és ellenőrizze, hogy hiánytalanul tartalmaz-e minden, az ábrán szereplő alkatrészt (1. ábra).
- Helyezze az asztalt egy egyenes és tiszta felületre (2.1 ábra). Lazítsa meg a két excenterkart, és hajtsa fel a jobb lábpárat az ütközőig. Végül csukja vissza az excenterkarokat (2.2 ábra). Lazítsa ki a négy excenterkart, és hajtsa fel a bal oldali lábpárat az ütközőig. Végül csukja vissza a négy excenterkart (2.3 ábra). Állítsa az asztalt a lábakra (2.4 ábra), és szükség esetén állítsa be a magasságállító elforgatásával (2.4 ábra).
- Szerelje a két kisebb befogóelemet (3.1 - 3.5 ábra) az asztal rövidebb oldalára, a két nagyobb befogóelemet (4.1 - 4.3 ábra) pedig a hosszabb oldalára. Ehhez használhatja a mellékelt imbuszkulcsot, amelyet szerelés után betolhat valamelyik befogóelembe, hogy bármikor kéznél legyen (3.6 ábra).
- Szállításkor és tároláskor a mellékelt négy darab befogópofát a nagyobb befogóelemek oldalán lévő tartókba (4.4 ábra) helyezheti.
- Szállításkor és tároláskor a befogóelemekre állíthatja a munkaasztalt. Így kíméli az alumíniumprofil, és a munkaasztal összecukott állapotban is önállóan megáll (5. ábra).

MUNKARADOK BEFOGÁSA A MASTER work 1600 MUNKAASZTALLAL

- A MASTER work 1600 különböző befogási lehetőségeket kínál a munkadarab megmunkálásához.
- Befogás a befogóelemeken: Szorítók segítségével a munkaasztal külső oldalára rögzítheti a munkadarabot (6. ábra). A mellékelt imbuszkulccsal meglazíthatja és a befogáshoz szükséges helyzetbe mozgathatja a befogóelemeket.
- Befogás a 20 mm-es furatoknál: Szinte valamennyi 20 mm-es foglalattal rendelkező szorítót az asztalra lehet rögzíteni. Erre alkalmasak a külön kapható wolcraft munkaasztali szorítók (cikkszám: 3036000, ld. 9. oldal).
- Befogás a hosszú lyukaknál: A 23 mm-es hosszú lyukakba az összes 23 mm-nél keskenyebb szorító behelyezhető. Ezenkívül leveheti és felülről, ill. alulról az asztalra rögzítheti a külön kapható wolcraft egykezes szorító fejét (többféle kivitelben elérhető, ld. 9. oldal).
- A 9. oldalon áttekintést talál a jelenleg kapható tartozékokról, a 10. oldalon pedig a MASTER work 1600 pótalkatrészeiről.

A KÜLÖN KAPHATÓ wolcraft FÚRÓGÉPÁLLVÁNY (cikkszám: 5027000) FELSZERELÉSE

- **▲ FIGYELEM!** A fűrőgéppállványt mindenképp a munkaasztalra kell csavarozni a munka megkezdése előtt.
- **▲ VESZÉLY!** Minden esetben húzza ki a csatlakozót a konnektorból, illetve válassza le az akkumulátort az elektromos szerszámról, mielőtt beállítást végezne vagy tartozékot cserélne rajta. Az elektromos szerszámok véletlen elindítása számos baleset okozója.
- A wolcraft fűrőgéppállványt (cikkszám: 5027000) a munkaasztalhoz mellékelt, 119936902-es tartozékcacskóban található rögzítőcsavarokkal szerelheti az asztalra. Igazítsa a fűrőgéppállvány szerelőfuratait az asztallapon lévő négy kis kerek furatra.
- A fűrőgéppállvány rögzítéséhez felülről helyezze az alátétet a szerelőfuratra, majd dugja át a csavart a szerelőfuraton és az asztallapon. Alulról szorosan csavarja rá az anyát (7. ábra).

GÉRVÁGÓFŰRÉSZ FELSZERELÉSE

- **▲ FIGYELEM!** A gérvágófűrész legalább két rögzítőcsavarral, négy alátéttel és két anyával kell rögzíteni az asztalra. Ha a kiszúrófűrész rögzítőfuratai nem esnek egybe az asztallap hosszanti furataival, akkor a kiszúrófűrész nem szabad használni.
- **▲ VESZÉLY!** Minden esetben húzza ki a csatlakozót a konnektorból, illetve válassza le az akkumulátort az elektromos szerszámról, mielőtt beállítást végezne vagy tartozékot cserélne rajta. Az elektromos szerszámok véletlen elindítása számos baleset okozója.
- A leszabó- és gérvágófűrész a munkaasztalhoz mellékelt, 119936902-es tartozékcacskóban található rögzítőcsavarokkal szerelheti az asztalra. Igazítsa a leszabó- és gérvágófűrész szerelőfuratait az asztallapon lévő keskeny hosszú furatokra.
- Erősítse oda a gérvágófűrész. Dugja keresztül a csavarokat a kis alátétekkel együtt a szerszámon lévő rögzítőfuratokon és az asztallapon található furatokon. A nagy alátéttel és a csavaranyával rögzítse alulról a csavart (8. ábra).

Nyilatkozat a garanciára vonatkozóan

Tisztelt Barkácsolók!

Ön egy kiváló minőségű wolcraft-terméket vásárolt, amely sok örömet fog okozni a barkácsolás során.

A wolcraft-termékek a legkorszerűbb technológiával készülnek, és a kereskedelmi forgalomba kerülés előtt intenzív fejlesztési és tesztelési fázisokon esnek át. A sorozatgyártás során folyamatos ellenőrzések és rendszeres tesztek biztosítják a kiváló minőséget.

A korszerű műszaki fejlesztéseknek és a megbízható minőség-ellenőrzéseknek köszönhetően biztos lehet vásárlási döntésében.

A megvásárolt wolcraft-termékre kizárólag barkácsolási körülmények közötti használat esetén 10 év garanciát biztosítunk a vásárlás időpontjától számítva.

A garancia az árunak csak azokra a hibáira vonatkozik, amelyek anyag- vagy gyártási hibára vezethetők vissza. A garancia olyan hibákra vagy károkra nem vonatkozik, amelyek szakszerűtlen használatra vagy a karbantartás hiányára vezethetők vissza. A garancia nem vonatkozik továbbá a szokásos elhasználódási jelenségekre és a használatból eredő kopásra, illetve olyan hibákra és sérülésekre, amelyek a vásárló számára a vásárlás pillanatában ismertek voltak. A garanciális igényeket csak a számla/vásárlást igazoló bizonylat bemutatásával lehet érvényesíteni. A wolcraft által biztosított garancia nem korlátozza az Ön törvény által biztosított fogyasztói jogait (utólagos teljesítés, visszalépés vagy mérséklés, kár- vagy költségtérítés).

A garanciális igényeket az alábbi címre kell elküldeni:

wolcraft GmbH

Wolffstraße 1

56746 Kempenich

Németország













INTRODUCERE

- **⚠ ATENȚIE!** Citiți toate instrucțiunile și atenționările care însoțesc MASTER work 1600 și uneltele electrice utilizate. Nerespectarea manualului de utilizare și a instrucțiunilor de siguranță poate conduce la electrocutare, arsuri sau răniri grave.
- Păstrați toate instrucțiunile de utilizare în vederea utilizărilor viitoare.

DATE TEHNICE

Dimensiuni masă asamblată:	1110 x 765 x 863 mm
Dimensiuni masă pliată:	1110 x 765 x 200 mm
Suprafața de lucru:	1035 x 695 mm
Diametru de găurire a perforațiilor pentru fixare:	20 mm
Distanța între perforațiile pentru fixare:	128 / 128 mm (orizontal / vertical)
Diametru orificiului pentru găurile longitudinale:	91 x 23 mm
Sarcina maximă:	120 kg
Greutate:	21 kg

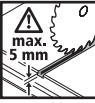
SIMBOLURI ȘI TERMENI

	Atenționări generale de risc		A nu se încărcă pe o singură parte!
	Citiți cu atenție instrucțiunile/avertizările!		Încărcare maximă: 120 kg
	Folosiți ochelari de protecție.		Nu folosiți ca scaun, scară sau cadru!
	Folosiți protecții antifonice.		Nu așezați obiecte pe verticală pe masa de lucru!
	Folosiți masca pentru praf.		Aparatele staționare trebuie fixate cu șuruburi de masă!
	Deconectați alimentarea.		La tăiere, nu pătrundeți în masă mai mult de 5 mm!
	Pentru informarea generală		

UNELTE PENTRU ASAMBLARE



1 imbusuri hexagonale: SW 5
(cuprinsă în pachetul livrat)



1 cheie pentru șuruburi: SW 10
(nu sunt cuprinse în pachetul livrat)

UTILIZAREA CORESPUNZĂTOARE

- Masa de lucru MASTER work 1600 este destinată utilizării ca stație de lucru pentru prelucrarea pieselor (de exemplu, șlefuire, rindeluire, găurire, tăiere etc.).
- Cu ajutorul menghinelor din gama wolcraft, piesele pot fi prinse în siguranță pe blatul de lucru.
- În cazul montării pe masă a unor fierăstraie circulare și pentru tăieri oblice sau a stativului de găurire wolcraft, disponibil separat (cod art. 5027000), trebuie folosite mijloacele de fixare incluse în pachetul de livrare.
- **⚠ ATENȚIE:** Se pot folosi numai utilaje cu ajutorul cărora piesa de lucru este procesată pe verticală, de sus în jos.
- **⚠ ATENȚIE:** Nu este permisă montarea utilajelor care exercită o presiune laterală asupra mesei de lucru!
- Trebuie să se respecte specificațiile producătorului și indicațiile referitoare la siguranță ale utilajelor folosite, precum și indicațiile referitoare la siguranță ale mesei de lucru.
- În cazul eliminării articolului MASTER work 1600, respectați prevederile locale referitoare la eliminare.

Utilizatorul își asumă responsabilitatea pentru daunele și accidentele cauzate de utilizarea necorespunzătoare.

INSTRUCȚIUNI GENERALE DE SIGURANȚĂ

- Montați corect masa de lucru și verificați, înaintea fiecărei lucrări, dacă toate șuruburile și pârghiile cu excentric sunt strânse bine.
- Nu utilizați niciodată masa de lucru într-un mod necorespunzător sau pentru scopuri străine de cel prevăzut!
- Îndepărtați de pe masa de lucru toate obiectele care nu sunt necesare.
- Nu lucrați niciodată cu o masă de lucru defectă!
- Prindeți bine piesa de lucru pe care o veți prelucra!
- Asigurați-vă că toate șuruburile și pârghiile cu excentric sunt strânse bine în timpul transportului.
- Așezați masa de lucru pe o suprafață plană, stabilă și orizontală. Dacă masa de lucru poate aluneca sau se poate clătina, piesa de lucru sau unealta electrică nu poate fi ghidată lin și sigur.
- Asamblați mai întâi corect masa de lucru, înainte să montați unealta electrică.
- Fixați unealta electrică în siguranță pe masa de lucru, înainte de a o utiliza. Alunecarea uneltei electrice pe masa de lucru poate duce la pierderea controlului.
- Aveți grijă ca unealta electrică să fie montată centrat pe masa de lucru.
- Asigurați-vă că piesele de lucru lungi nu periclitează echilibrul mesei de lucru. Piesele de lucru lungi trebuie să fie sprijinite la capătul liber.
- Purtați echipamente de protecție personală adecvate: căști de protecție, ochelari de protecție, mască de praf atunci când executați lucrări în urma cărora se degajă praf, mănuși de protecție atunci când lucrați cu materiale aspre și atunci când schimbați uneltele.
- Nu depozitați masa de lucru în aer liber sau în medii umede. Există pericolul să se corodeze iar tăblia de lucru să se umfle.
- Păstrați zona de lucru curată și bine iluminată. Dezordinea sau zonele de lucru neiluminate pot conduce la accidente.
- Țineți copii și alte persoane la distanță în timpul utilizării mesei de lucru. Dacă sunteți distras, puteți pierde controlul asupra aparatului.
- Îndepărtați uneltele de reglare sau cheile de înșurubare înainte să porniți unealta electrică. O unealtă sau o cheie care se găsește într-o porțiune a aparatului care se rotește poate provoca răni.
- Purtați îmbrăcăminte adecvată. Nu purtați îmbrăcăminte largă sau bijuterii. Păstrați părul, îmbrăcăminte și mănușile la distanță de piesele aflate în mișcare. Îmbrăcăminte largă, bijuteriile sau părul lung pot fi prinse de piesele aflate în mișcare.
- Înainte de a începe lucrul, verificați funcționalitatea aparatelor și a uneltelor. Nu lucrați niciodată cu unelte deteriorate sau neascuțite.
- Trageți ștecherul din priză și/sau scoateți acumulatorul din unealta electrică înainte de a regla aparatele sau de a schimba accesoriile acestora. Pornirea neintenționată a uneltei electrice poate ocaziona accidente.
- Nu supraîncărcați masa de lucru și nu o utilizați ca scaun, scară sau cadru. Supraîncărcarea sau șezutul pe masa pentru utilaje poate conduce la deplasarea punctului de greutate al mesei și la răsturnarea mesei.
- Așchiile, fragmentele libere sau alte bucăți asemănătoare din piesa de lucru nu trebuie îndepărtate cu mâna din apropierea pânzei fierăstrăului, cât timp aceasta se află în mișcare!
- Înainte de a începe o procedură de tăiere, aveți grijă ca pe blatul de lucru să nu se găsească obiecte.
- Pânzele de fierăstrău nu trebuie să fie frânate prin apăsare laterală după oprirea mecanismului de antrenare!
- Utilizați uneltele numai în scopul pentru care au fost concepute.
- Utilizați numai pânze de fierăstrău fără defecte.
- Utilizați numai piese de schimb originale wolcraft.
- **⚠ ATENȚIE!** În cazul pieselor de prelucrat proeminente, există pericolul de răsturnare. Asigurați-vă că masa nu se dezechilibrează ca urmare a unor presiuni din lateral și a prelucrării unor piese care exercită o presiune laterală.
- Asigurați-vă că materialele casante nu sunt fixate prin exercitarea unei forțe de strângere prea mari. Pericol de spargere!
- Așezați cu atenție obiectele grele pe masă, asigurând o distribuție uniformă a greutății pe blatul mesei.
- La tăiere, nu pătrundeți în masă mai mult de 5 mm pentru a preveni deteriorarea profilului de aluminiu.
- Procedați cu atenție la prinderea pieselor de prelucrat subțiri cu ajutorul unei menghine de mână pentru a nu vă strivi degetele.
- Aveți grijă să nu vă striviți mâinile la deplierea și plierea mesei.

INDICAȚII DE SIGURANȚĂ PENTRU STATIVUL DE GĂURIRE wolcraft, cod art. 5027000

- Masa de lucru este prevăzută cu orificii pentru stativul de găurire wolcraft disponibil separat, cod art. 5027000.
- Montați stativul de găurire disponibil separat conform instrucțiunilor din prezentul manual de utilizare, cu ajutorul mijloacelor de fixare incluse în pachetul de livrare.
- Stativul de găurire este conceput pentru utilizarea cu bormașini alimentate de la rețea, cu un diametru al gâtului de fixare de 43 mm. Nu este permisă utilizarea altor aparate.
- Pe lângă indicațiile de siguranță din manualul de utilizare al stativului de găurire, este obligatorie respectarea indicațiilor de siguranță ale bormașinii utilizate.
- Sprijiniți piesele lungi în zona de ieșire a piesei după prelucrare pentru a evita situațiile periculoase generate de posibilitatea de răsturnare necontrolată.

INDICAȚII REFERITOARE LA SIGURANȚĂ PENTRU FIERĂSTRĂILE CIRCULARE ȘI PENTRU TĂIERI OBLICE

- Pe lângă aceste indicații referitoare la siguranță specifice utilajului, respectați și indicațiile privind siguranța aferente fierăștrăielor circulare și pentru tăieri oblice utilizate. Utilajele utilizate trebuie să corespundă standardului DIN EN 62841-5.
- Montați fierăștrăul circular și pentru tăieri oblice conform instrucțiunilor din prezentul manual de utilizare, cu ajutorul mijloacelor de fixare incluse în pachetul de livrare.
- Dacă orificiile de montare ale fierăștrăului dumneavoastră circular și pentru tăieri oblice nu se potrivesc cu șablonul pentru orificiile longitudinale prevăzute, aparatul nu trebuie utilizat împreună cu masa.
- Nu lucrați cu un fierăștrău circular și pentru tăieri oblice deteriorat și nu utilizați discuri de tăiere boante sau deteriorate.
- Sprijiniți piesele lungi în zona de ieșire a piesei după prelucrare pentru a evita situațiile periculoase generate de posibilitatea de răsturnare necontrolată. zu verhindern.

PACHET DE LIVRARE ȘI MONTAJ

- Scoateți articolul MASTER work 1600 din cutie și verificați conținutul cu privire la integritatea tuturor componentelor ilustrate (figura 1).
- Așezați masa pe o bază plană, curată (figura 2.1). Desfaceți ambele pârghii excentrice și depliați perechea de picioare din partea dreaptă până la opritor. Apoi închideți la loc ambele pârghii excentrice (figura 2.2). Desfaceți cele patru pârghii excentrice și depliați perechea de picioare din partea stângă până la opritor. Apoi închideți la loc toate cele patru pârghii excentrice (figura 2.3). Așezați masa pe picioare (figura 2.4) și, dacă este nevoie, reglați-o cu ajutorul sistemului de reglaj în înălțime (figura 2.4).
- Montați cele două blocuri de prindere de mici dimensiuni transversal pe masă (Fig. 3.1 - 3.5) și cele două blocuri de prindere de mari dimensiuni, longitudinal pe masă (Fig. 4.1 - 4.3). În acest scop, puteți utiliza cheia imbus inclusă în pachetul de livrare, care poate fi păstrată, după montaj, într-unul din blocurile de prindere de mici dimensiuni, pentru a o putea utiliza oricând aveți nevoie (Fig. 3.6).
- Cele patru gheare de prindere incluse în pachetul de livrare pot fi păstrate, în vederea transportării sau depozitării, lateral în suporturile de la nivelul blocurilor de prindere de mari dimensiuni (Fig. 4.4).
- Pentru transport și depozitare, masa de lucru poate fi așezată pe blocurile de prindere. În acest mod, profilul de aluminiu este protejat și masa de lucru poate sta nesprijinită chiar și când este pliată (Fig. 5).

PRINDEREA PIESELOR CU AJUTORUL MESEI DE LUCRU MASTER work 1600

- Echipamentul MASTER work 1600 oferă diverse posibilități de prindere pentru prelucrarea piesei dumneavoastră.
- Prinderea pe blocurile de prindere: prindeți piesa de muchia exterioară a mesei de lucru cu ajutorul unor menghine (Fig. 6). Puteți slăbi blocurile de prindere cu ajutorul cheii imbus incluse în pachetul de livrare și le puteți aduce în poziția dorită pentru prindere.
- Prinderea în orificiile de 20 mm: puteți folosi aproape orice element de prindere care dispune de un suport de 20 mm pentru a prinde piesa de masă. În acest scop este adecvat, de exemplu, dispozitivul de fixare wolcraft pentru masa de lucru, disponibil separat, cod art. 3036000 (a se vedea pagina 9).
- Prinderea în găurile longitudinale: în găurile longitudinale cu diametrul de 23 mm pot fi utilizate toate menghinele mai înguste de 23 mm. De asemenea, capul menghinei de mână wolcraft, disponibilă separat (diverse modele, a se vedea pagina 9), poate fi îndepărtat și prins din partea de sus, respectiv din partea de jos.
- La pagina 9 puteți găsi o prezentare generală a accesoriilor disponibile în mod curent, iar la pagina 10 o prezentare generală a pieselor de schimb pentru MASTER work 1600.

MONTAREA STATIVULUI DE GĂURIRE wolcraft DISPONIBIL SEPARAT, cod art. 5027000

- **⚠ ATENȚIE!** Este obligatorie fixarea cu șuruburi a stativului de găurire pe masa de lucru, înainte de utilizarea acestuia pentru lucrări.
- **⚠ PERICOL!** Scoateți ștecherul din priză, respectiv scoateți acumulatorul din unealta electrică înainte de a regla aparatele sau de a schimba accesoriile acestora. Pornirea neintenționată a unelei electrice poate cauza accidente.
- Cu ajutorul șuruburilor de fixare din punga de accesorii 119936902, inclusă în pachetul de livrare, puteți monta pe masă stativul de găurire wolcraft, cod art. 5027000. Așezați stativul de găurire cu orificiile de montare peste cele patru găuri circulare de mici dimensiuni ale blatului mesei.
- Fixați stativul de găurire introducând din partea de sus șuruburile și șaibele suport prin orificiile de montare și prin blatul mesei. Strângeți șuruburile în partea de jos cu ajutorul piulițelor (Fig. 7).

MONTAREA UNUI FERĂSTRĂU CIRCULAR PENTRU TĂIERI OBLICE

- **⚠ ATENȚIE:** Ferăstrăul circular pentru tăieri oblice trebuie să se fixeze pe masă cu cel puțin două șuruburi de fixare, patru garnituri și două piulițe. Dacă orificiile de montare ale ferăstrăului dvs. nu se potrivesc cu orificiile longitudinale din placa mesei, ferăstrăul circular pentru tăieri oblice nu poate fi utilizat.
- **⚠ PERICOL!** Scoateți ștecherul din priză, respectiv scoateți acumulatorul din unealta electrică înainte de a regla aparatele sau de a schimba accesoriile acestora. Pornirea neintenționată a unelei electrice poate cauza accidente.
- Cu ajutorul șuruburilor de fixare din punga de accesorii 119936902, inclusă în pachetul de livrare, puteți monta pe masă un fierăstrău circular și pentru tăieri oblice. Așezați fierăstrăul circular și pentru tăieri oblice cu orificiile de montare peste găurile longitudinale înguste ale blatului mesei.
- Acum, fixați ferăstrăul circular pentru tăieri oblice. În acest scop, introduceți prin partea de sus șuruburile și garniturile mici prin orificiile de montare și prin plăcile mesei. Prindeți în partea de jos șuruburile, cu ajutorul garniturilor mari și al piulițelor (figura 8).

Declarație de garanție

Dragi pasionați de bricolaj,

Ați achiziționat un produs wolcraft de înaltă calitate, care vă va aduce multe satisfacții la bricolaj.

Produsele wolcraft corespund unui standard tehnic înalt și sunt supuse unor faze intensive de dezvoltare și testare, înainte de a ajunge în comerț. În timpul producției în serie, controalele permanente și testele regulate asigură standardul înalt de calitate. Dezvoltările tehnice solide și controalele de calitate fiabile vă oferă siguranța unei decizii de achiziție corecte. Vă oferim o garanție de 10 ani de la data achiziției pentru produsul wolcraft, în cadrul utilizării aparatelor exclusiv în domeniul bricolajului.

Garanția acoperă numai daunele care se referă strict la obiectul achiziționat și numai pe acelea care sunt cauzate de defecte la materiale sau defecte de fabricație. Această garanție nu acoperă deficiențele și daunele cauzate de utilizarea necorespunzătoare sau de lipsa întreținerii. De asemenea, garanția nu acoperă semnele comune de uzură și uzarea normală cauzată de utilizare, precum și deficiențele și daunele care îi erau cunoscute clientului la încheierea contractului. Acordarea garanției se efectuează numai în cazul prezentării facturii/a bonului de achiziție. Garanția oferită de wolcraft nu vă limitează drepturile legale în calitate de cumpărător (performanță suplimentară, retragere sau reducere, despăgubirea pentru daune sau costuri).

Solicitările de garanție trebuie trimise către:

wolcraft GmbH
Wolffstraße 1
56746 Kempenich
Germania

УВОД

- **⚠ ВНИМАНИЕ !** Прочетете всички инструкции за безопасност и указания, които са били доставени с MASTER work 1600 и използваните електрически инструменти. Пропуски при спазването на инструкциите за безопасност и указанията могат да предизвикат електрически удар, пожар и /или тежки наранявания.
- Запазете работната инструкция за бъдеща употреба.



ТЕХНИЧЕСКИ ХАРАКТЕРИСТИКИ

Размери разгъната:	1110 x 765 x 863 mm
Размери прибора:	1110 x 765 x 200 mm
Работна площ:	1035 x 695 mm
Шаблон на отворите за затягане:	20 mm
Растр на отворите за затягане:	128 / 128 mm (хоризонтално / вертикално)
Диаметър на продълговатите отвори:	91 x 23 mm
Допустимо натоварване:	120 kg
Тегло:	21 kg

СИМВОЛИ И ЗНАЧЕНИЕ

	Предупреждение за обща опасност		Не натоварвайте само от едната страна!
	Прочетете инструкциите/указанията!		Максимално натоварване: 120 kg
	Носете предпазни очила.		Не използвайте продукта като седалка, стълба или скеле!
	Носете антифони.		Не поставяйте върху работната маса!
	Носете против прахова маска.		Фиксирайте стационарните уреди с винтове върху масата!
	Извадете щекера.		Не връзвайте на повече от 5 mm в масата!
	За обща информация		

ИНСТРУМЕНТИ ЗА МОНТЖ

	1 Г-образен шестограмен ключ: SW 5 (включен в комплекта)		1 отвертка: SW 10 (не е включена в комплекта)
--	--	---	---

УПОТРЕБА ПО ПРЕДНАЗНАЧЕНИЕ

- Работната маса MASTER work 1600 е предвидена за употреба като работна станция за обработване на детайли (напр. шлайфане, рендосване, пробиване, рязане и др.).
- С предлаганите в асортимента на wolfcraft стяги детайлите могат да се фиксират сигурно върху работния плот.
- При използването на циркулярите за вертикално рязане и рязане под ъгъл и стойките за пробиване wolfcraft (кат. № 5027000) върху масата трябва да се използват фиксиращите средства от комплекта.
- **⚠ ВНИМАНИЕ:** Може да се използват само машини, при които детайлите се обработват вертикално от горе надолу.
- **⚠ ВНИМАНИЕ:** Забранено е монтирането на машини, при които се прилага страничен натиск върху работната маса!
- Трябва да се спазват данните на производителя и указанията за безопасност за използваните машини, както и указанията за безопасност за работната маса.
- При изхвърляне на MASTER work 1600 спазвайте местните разпоредби за изхвърляне на отпадъци.

Потребителят носи отговорност за щети и злополуки, възникнали вследствие на употреба не по предназначение.

УКАЗАНИЯ ЗА БЕЗОПАСНОСТ

- Монтирайте работната маса правилно и проверявайте преди всяка работа дали всички винтове и ексцентрични лостове са здраво затегнати.
- Никога не използвайте работната маса неправилно или не по предназначение!
- Отстранете всички ненужни предмети от масата.
- Никога не работете с неизправна работна маса!
- Затягайте здраво обработваните детайли!
- Внимавайте за това всички винтове и ексцентрични лостове да са здраво затегнати при транспортиране.
- Поставете работната маса върху твърда, равна и хоризонтална повърхност. Ако има възможност работната маса да се измества или клати, обработваният детайл или електрическият инструмент не могат да се подвеждат и управляват равномерно и безопасно.
- Сглобете правилно работната маса, преди да монтирате върху нея електрически инструмент.
- Закрепете добре електрическия инструмент върху работната маса, преди да го използвате. Изместването на електрическия инструмент върху работната маса може да доведе до загуба на контрол.
- Уверете се, че монтираният електрически инструмент е правилно центриран върху работната маса.
- Уверете се, че дългите обработвани детайли не нарушават равновесието на работната маса. Откъм свободната страна на дългите обработвани детайли трябва да се постави подложка или подпора.
- Носете подходящи лични предпазни средства: защита на слуха, защитни очила, противопрахова маска при дейности, свързани с образуване на прах, предпазни ръкавици при обработка на груби материали и при смяна на детайлите.
- Не съхранявайте работната маса на открито или във влажна среда. Съществува опасност от корозия и раздуване на работния плот.
- Поддържайте зоната, където работите, чиста и добре осветена. Безпорядъкът или недобре осветената работна зона могат да доведат до злополуки.
- Не допускайте деца и други лица близо до работната маса, докато я използвате. Ако се разсеете, можете да загубите контрол върху машината.
- Отстранете инструментите за регулиране или отвертките, преди да включите електрическата машина. Инструменти или ключове, останали във въртяща се част на машината, могат да доведат до наранявания.
- Носете подходящо облекло. Не носете широки дрехи или накити. Пазете косата, дрехите и ръкавиците си от подвижните части. Широкото облекло, висящите накити или дългата коса могат да бъдат захванати от подвижните части.
- Преди да започнете работа, проверете изправното функциониране на машините и инструментите. Никога не работете с повреден или тъп инструмент.
- Извадете щепсела от контакта и/или акумулаторната батерия от електрическия инструмент, преди да извършвате настройки по инструмента или допълнителните принадлежности. Неволното задвижване на електрическия инструмент може да стане причина за злополука.
- Не претоварвайте работната маса и не я използвайте като седалка, стълба или скеле. Претоварването или стоенето върху работната маса може да доведе до изместване на центъра на тежестта ѝ и до нейното преобръщане.
- Отделени трески, стружки и други подобни части от материалите близо до движещия се режещ диск не трябва да се отстраняват с ръка!
- Уверете се, че преди началото на всяко рязане няма предмети върху работния плот.
- След изключване на задвижването режещите дискове не трябва да се спират чрез притискане от страни!
- Използвайте инструментите само по предназначение.
- Използвайте само изправни режещи дискове.
- Използвайте само оригинални резервни части на wolfcraft.
- **⚠ ВНИМАНИЕ!** При изпъкнали детайли съществува риск от преобръщане. Уверете се, че масата няма да излезе от равновесие поради странично напрежение и при обработка на странично затегнати детайли.
- Внимавайте за това чупливите материали да не бъдат затегнати с твърде голяма сила на натиск. Опасност от осколки!
- Поставете тежките предмети внимателно върху масата и натоварвайте работния плот равномерно.
- Не връзвайте на повече от 5 мм в масата, тъй като в противен случай ще се повреди алуминиевият профил.
- Внимавайте за това ръцете Ви да не бъдат притиснати при рязането на по-тънки детайли с едноръчни стяги.
- Внимавайте за това ръцете Ви да не бъдат притиснати при сгъване и разгъване на масата.

УКАЗАНИЯ ЗА БЕЗОПАСНОСТ ЗА СТОЙКА ЗА ПРОБИВАНЕ wolfcraft Кат. № 5027000

- Работната маса е снабдена с отвори за стойката за пробиване wolfcraft, кат. № 5027000, която може да бъде закупена отделно.
- Монтирайте стойката за пробиване, която може да бъде закупена отделно, с фиксиращите материали от комплекта според инструкцията в това ръководство за експлоатация.
- Стойката за пробиване е предназначена за захващане на бормашини с мрежово захранване с диаметър на патронника от 43 мм. Други уреди не могат да бъдат използвани.
- Освен указанията за безопасност в ръководството за експлоатация на стойката за пробиване съблюдавайте също задължително и указанията за безопасност на използваната бормашина.
- Укрепвайте дългите детайли от страната на поемане, за да предотвратите опасни ситуации в резултат на неконтролирано падане.

ИНСТРУКЦИИ ЗА БЕЗОПАСНОСТ НА ЦИРКУЛЯРИТЕ ЗА ВЕРТИКАЛНО РЯЗАНЕ И РЯЗАНЕ ПОД ЪГЪЛ

- Освен тези специфични за машината указания за безопасност непременно спазвайте също указанията за безопасност на използвания циркуляр за вертикално рязане и рязане под ъгъл. Използваните машини трябва да отговарят на DIN EN 62841-5.
- Монтирайте циркуляра за вертикално рязане и рязане под ъгъл с фиксиращите материали от комплекта според инструкциите на това ръководство за експлоатация.
- Ако монтажният отвор на Вашия циркуляр за вертикално рязане и рязане под ъгъл не пасва на решетката с предвидените за това продълговати отвори, уредът не може да се използва на масата.
- Не работете с повреден циркуляр за вертикално рязане и рязане под ъгъл и не използвайте тъпи или повредени режещи дискове.
- Подпирайте свободния край на дългите детайли, за да се избегнат опасни ситуации поради неконтролируемо преобръщане.

ОБХВАТ НА ДОСТАВКАТА И МОНТАЖ

- Разопакувайте кашона с MASTER work 1600 и проверете дали съдържа всички части, показани на фигурата (фиг. 1).
- Поставете масата върху равна и чиста основа (фиг. 2.1.). Освободете двата ексцентрични лоста и разгънете дясната двойка крака до упор. След това затворете отново двата ексцентрични лоста (фиг. 2.2). Освободете четирите ексцентрични лоста и разгънете лявата двойка крака до упор. След това затворете отново всички четири ексцентрични лоста (фиг. 2.3). Поставете масата върху краката (фиг. 2.4) и при нужда настройте масата чрез завъртане на механизма за регулиране на височината (фиг. 2.4).
- Монтирайте двата малки затягащи блока на напречната страна на масата (фиг. 3.1 - 3.5) и двата големи затягащи блока на дългата страна на масата (фиг. 4.1 - 4.3). За тази цел можете да използвате ключа с вътрешен шестостен от комплекта, който след монтажа може да се прибере удобно в единия от малките затягащи блокове (фиг. 3.6).
- Четирите затягащи лапи от комплекта могат да се приберат за транспортиране и съхранение странично в държачите на големите затягащи блокове (фиг. 4.4).
- За транспортиране и съхранение затягащите блокове могат да се поставят върху работната маса. По този начин се щади алуминиевият профил, а работната маса стои свободно дори в сгънато състояние (фиг. 5).

ЗАТЯГАНЕ НА ДЕТАЙЛИ С РАБОТНАТА МАСА MASTER work 1600

- MASTER work 1600 предлага различни възможности за затягане за обработка на Вашия детайл.
- Затягане върху затягащите блокове: Фиксирайте Вашия детайл с помощта на стяги към външния ръб на работната маса (фиг. 6). Можете да разхлабите затягащите блокове с ключа за вътрешен шестостен от комплекта и да ги приведете в желаната позиция за затягането.
- Затягане с помощта на 20-милиметровите отвори: Можете да затягате с почти всеки затягащ елемент, който има 20 мм захват, към масата. За тази цел подходящи са например скобите за затягане към работна маса wolfcraft с кат. № 3036000, които могат да се закупят отделно (вижте стр. 9).
- Затягане с помощта на продълговатите отвори: В 23-милиметровите продълговати отвори можете да поставите всички стяги, които са по-тесни от 23 мм. Освен това можете да махнете главата на едноръчните стяги wolfcraft, които могат да се закупят отделно (различни модификации, вижте стр. 9), и да затягате отгоре или отдолу.
- На стр. 9 ще откриете преглед на принадлежностите, които можете да закупите към момента, а на стр. 10 - на резервните части за MASTER work 1600.

МОНТАЖ НА СТОЙКАТА ЗА ПРОБИВАНЕ wolfcraft кат. № 5027000, която може да бъде закупена допълнително

- **⚠ ВНИМАНИЕ!** Стойката за пробиване трябва задължително да бъде завинтена към работната маса, преди да се използва за работа.
- **⚠ ОПАСНОСТ!** • Извадете щепсела от контакта или акумулатора от електрическия уред, преди да извършвате настройки по уреда или допълнителните принадлежности. Неволното задвижване на електрическия инструмент може да стане причина за злополука.
- С получените в комплекта фиксиращи болтове от пакета с принадлежности 119936902 можете да монтирате стойката за пробиване wolfcraft кат. № 5027000 върху масата. Поставете стойката за пробиване с монтажните отвори над четирите малки кръгли отвора в плота на масата.
- Фиксирайте стойката за пробиване, като пъхнете болтовете и подложните шайби отгоре през монтажните отвори и през плота на масата. Затегнете с гайките отдолу (фиг. 7).

МОНТАЖ НА ЪГЛОВ ЦИРКУЛЯР

- **⚠ ВНИМАНИЕ:** Ъгловият циркуляр трябва да бъде закрепен с минимум два крепежни винта, четири шайби и две гайки върху масата. Ако монтажните отвори на вашия трион не съответстват на продълговатите отвори в плота на масата, ъгловият циркуляр не трябва да се използва.
- **⚠ ОПАСНОСТ!** Извадете щепсела от контакта или акумулатора от електрическия уред, преди да извършвате настройки по уреда или допълнителните принадлежности. Неволното задвижване на електрическия инструмент може да стане причина за злополука.
- С получените в комплекта фиксиращи болтове от пакета с принадлежности 119936902 можете да монтирате циркуляра за вертикално рязане и рязане под ъгъл върху масата. Поставете циркуляра за вертикално рязане и рязане под ъгъл с монтажните отвори над тесните продълговати отвори в плота на масата.
- Закрепете ъгловия циркуляр. За целта пхнете винтовете и малките подложни шайби отгоре през монтажните отвори и плотовете на масата. От долната страна завийте към тях големите подложни шайби и гайките (фиг. 8).

Гаранция

Уважаеми домашни майстори,

Закупеният от Вас висококачествен продукт на wolfcraft ще Ви донесе много радост, докато работите.

Продуктите на wolfcraft съответстват на високи технически стандарти и преди да бъдат пуснати на пазара, преминават през фази на интензивна разработка и тестване. Постоянните проверки и редовните изпитвания при серийното производство гарантират висок стандарт на качество. Солидните технически разработки и надеждните проверки на качеството Ви носят увереност, че сте направили правилния избор при покупката. Гаранцията, която wolfcraft дава за закупения продукт при употреба изключително за дейности от типа „направи си сам“, е 10 години от датата на закупуване.

Тя покрива единствено щети по самия предмет на покупката и само такива, които се дължат на дефекти в материала и изработката. Тази гаранция не покрива дефекти и щети, които се дължат на неправилна експлоатация или недостатъчна поддръжка. Гаранцията също така не покрива признаци на амортизация и обичайно износване, както и дефекти и щети, които са били известни на клиента при сключване на договора. Гаранционни претенции могат да се предявяват само при представяне на фактурата/квитанцията за закупения продукт. Предоставената от wolfcraft гаранция не ограничава законните Ви права на потребител (последващо изпълнение, разваляне на договора или отбив от цената, компенсация на щетите или обезщетение за направените разходи).

Гаранционни претенции следва да се отправят към:

wolfcraft GmbH
Wolffstraße 1
56746 Kempenich
Nemtsiya













UVOD

- **PAŽNJA!** Pročitajte sve sigurnosne napomene i upute, koje su isporučene sa stolom MASTER work 1600 i električnim alatima koje koristite za posao. Nepoštivanje sigurnosnih napomena i uputa može prouzročiti električni udar, požar i/ili teške ozljede.
- Upute za uporabu pohranite na sigurno mjesto za kasniju uporabu.

TEHNIČKI PODATCI

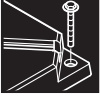
Dimenzije – sastavljeno:	1110 x 765 x 863 mm
Dimenzije – sklopljeno:	1110 x 765 x 200 mm
Radna površina:	1035 x 695 mm
Promjer provrta steznih rupa:	20 mm
Raster provrta steznih rupa:	128 / 128 mm (vodoravno / okomito)
Promjer otvora rupa uzdužnih utora:	91 x 23 mm
Opteretivost:	120 kg
Masa:	21 kg

SIMBOLI I ZNAČENJA

	Upozorenje na opću opasnost		Ne opterećivati jednostrano!
	Pročitajte upute/napomene!		Maksimalno opterećenje: 120 kg
	Nosite zaštitne naočale.		Ne smije se koristiti kao sjedalo, stepenice ili skela!
	Nosite sredstva za zaštitu sluha.		Ne staviti na radni stol!
	Nosite zaštitnu masku protiv prašine.		Pričvrstite stacionarne uređaje vijcima na stol!
	Izvucite mrežni utikač		Nemojte piliti dublje od 5 mm u dubinu stola!
	O općim informacijama		

MONTAŽNI ALAT

	1 imbus ključ: SW 5 (isporučuje se s proizvodom)		1 odvijač: SW 10 (ne isporučuje se s proizvodom)
--	---	---	---

NAMJENSKA UPOTREBA

- Radni stol MASTER work 1600 predviđen je za primjenu kao radna stanica za obradu izradaka (npr. brušenje, blanjanje, bušenje, piljenje itd.).
- Uz pomoć stega iz asortimana tvrtke wolcraft izratke je moguće sigurno pričvrstiti na radnu ploču.
- Prilikom primjene preklopnih i nagibnih pila i zasebno dobavljenih wolcraft stalaka za bušilice (br. art. 5027000) na stolu se moraju koristiti isporučena sredstva za pričvršćivanje.
- **PAŽNJA:** Smiju se koristiti samo strojevi kod kojih se izradak obrađuje okomiti odozgo prema dolje.
- **PAŽNJA:** Strojevi, koji imaju bočni pritisak na radni stol, ne smiju se montirati!
- Mora se postupati u skladu s uputama proizvođača i sigurnosnim uputama za upotrebu strojeva te sigurnosnim uputama za radni stol.
- U slučaju zbrinjavanja stroja MASTER work 1600 pridržavajte se lokalnih propisa za zbrinjavanje otpada.

U slučaju kvara i nezgoda prilikom nepravilne upotrebe odgovornost preuzima korisnik.

OPĆE SIGURNOSNE NAPOMENE

- Pravilno montirajte radni stol i prije svakog rada provjerite jesu li svi vijci i ekscentrične poluge čvrsto zategnuti.
- Nikada ne zloupotrebijavajte svoj radni stol niti ga koristite nestručno!
- Sve predmete koji nisu potrebni, ukloniti sa radnog stola.
- Nemojte raditi s neispravnim radnim stolom!
- Čvrsto zategnite izradak koji se obrađuje!
- Obratite pozornost da li su prilikom transporta svi vijci i ekscentrične poluge čvrsto zategnuti.
- Namjestite radni stol na čvrstu, ravnu i vodoravnu površinu. Ako radni stol može skliznuti ili se može mrdati, izradak ili električni alat se ne može ravnomjerno i sigurno koristiti.
- Postavite ispravno radni stol, prije montiranja električnog alata.
- Pričvrstite električni alat sigurno na radnom stolu prije upotrebe. Klizanje električnog alata na radnom stolu može dovesti do gubitka kontrole.
- Obratite pozornost da je električni alat centrirano montiran na radnom stolu.
- Uvjerite se da dugi izradci ne izbace radni stol iz ravnoteže. Pod duže izratke treba na slobodnom kraju nešto podmetnuti ili ih poduprijeti.
- Nosite prikladnu osobnu zaštitnu opremu: Zaštitne slušalice, zaštitne naočale, zaštitnu masku kod poslova s prašinom, zaštitne rukavice kod obrade grubih materijala i kod izmjene alata.
- Ne skladištite radni stol na otvorenom ili u vlažnom okruženju. Postoji opasnost od korozije i nadimanja radne ploče.
- Neka vaše mjesto rada bude čisto i dobro osvijetljeno. Nered i neosvijetljeno mjesto rada može dovesti do nezgoda.
- Djecu i ostale osobe držite podalje tijekom korištenja radnog stola. Ako skrenete pažnju na nešto drugo, možete izgubiti kontrolu nad uređajem.
- Uklonite alate za podešavanje ili vijčane ključeve prije uključivanja električnog alata. Alat ili ključ, koji se nalazi u rotirajućem dijelu uređaja, može dovesti do ozljeda.
- Nosite prikladnu odjeću. Ne nosite široku odjeću ili nakit. Kosu, odjeću i rukavice držite podalje od pokretnih dijelova. Labavu odjeću, nakit ili dugu kosu mogu zahvatiti pokretni dijelovi.
- Prije početka rada provjerite ispravan rad uređaja i alata. Nikada nemojte raditi s oštećenim ili tupim alatom.
- Izvucite utikač iz utičnice i/ili baterije iz električnog alata prije podešavanja uređaja ili izmjene pribora. Slučajno pokretanje električnog alata je uzrok nesreća.
- Nemojte preopteretiti radni stol i ne koristite ga kao sjedalo, stepenice ili skelu. Preopterećenje ili stajanje na stolu stroja može dovesti do toga da se težište stola pomjeri i stol nagne.
- Iverje, strugotine ili slični dijelovi materijala ne smiju se uklanjati rukom iz blizine pokretnog lista pile!
- Prije svakog početka piljenja obratite pozornost da na radnoj ploči nema nikakvih predmeta.
- Nakon isključivanja pogona listovi pile se ne smiju zaustavljati bočnim pritiskom!
- Alate koristite isključivo u skladu s njihovom namjenom.
- Koristite samo neoštećene pile.
- Koristite samo originalne rezervne dijelove wolcraft.
- **⚠ PAŽNJA!** U slučaju stršećih izradaka postoji opasnost od prevrtanja. Provjerite da se stol tijekom bočnog napinjanja i obrade bočno zategnutih izradaka ne izbaci izvan ravnoteže.
- Pripazite da se lomljivi materijali ne pričvršćuju uz preveliku silu zatezanja. Opasnost od krhotina!
- Pažljivo postavite teške predmete na stol i ravnomjerno opteretite radnu ploču.
- Nemojte piliti dublje od 5 mm u dubinu stola, inače će se oštetiti aluminijski profil.
- Pripazite da vam se ruke ne priklješte u jednoručne stege tijekom pritezanja tankih izradaka.
- Pazite da ne priklješćite ruke prilikom rasklapanja i sklapanja stola.

SIGURNOSNE NAPOMENE ZA wolcraft STALKE ZA BUŠILICE br. art. 5027000

- Radni je stol opremljen otvorima za zasebno dobavljiv wolcraft stalak za bušilice br. art. 5027000.
- Montirajte zasebno dobavljivi stalak za bušilice uz pomoć isporučenog materijala za pričvršćivanje u skladu s uputama u ovim uputama za uporabu.
- Stalak za bušilice namijenjen je za prihvat električnih bušilica s promjerom steznog vrata od 43 mm. Ne smiju se upotrebljavati drugi uređaji.
- Uz sigurnosne napomene iz uputa za uporabu stalka za bušilice svakako se pridržavajte sigurnosnih napomena bušilice koja se upotrebljava.
- Poduprite dugačke izratke na strani prihvata da biste spriječili opasne situacije uslijed nekontroliranog prevrtanja.

SIGURNOSNE NAPOMENE ZA PREKLOPNE I NAGIBNE PILE

- Uz ove specifične sigurnosne upute za stroj morate se svakako pridržavati i sigurnosnih napomena za preklopne i nagibne pile koje koristite. Strojevi koji se koriste moraju biti u skladu s DIN EN 62841-5.
- Montirajte preklopne i nagibne pile uz pomoć isporučenog materijala za pričvršćivanje u skladu s uputama u ovim uputama za uporabu.
- Ako se montažni otvor vaše preklopne i nagibne pile ne podudara s rasterom otvora predviđenih uzdužnih otvora, uređaj se ne smije upotrebljavati na stolu.
- Ne radite s oštećenom preklopnom i nagibnom pilom i ne koristite tupe ili oštećene listove pile.
- Poduprite dugačke izratke na strani prihvata da biste spriječili opasne situacije uslijed nekontroliranog prevrtanja.

SADRŽAJ ISPORUKE I MONTAŽA

- Izvadite MASTER work 1600 iz kutije i provjerite jesu li isporučeni svi prikazani dijelovi (slika 1).
- Položite stol na ravnu čistu podlogu (slika 2.1). Otpustite obje ekscentrične poluge i rasklopite desni par nožica do graničnika. Zatim ponovno zatvorite obje ekscentrične poluge (slika 2.2). Otpustite četiri ekscentrične poluge i rasklopite lijevi par nožica do graničnika. Potom ponovno zatvorite sve četiri ekscentrične poluge (slika 2.3). Stavite stol na noge (slika 2.4) i po potrebi okretanjem nožica namjestite visinu (slika 2.4).
- Montirajte oba mala stezna bloka na poprečnu stranu stola (slike 3.1 – 3.5) i oba velika stezna bloka na uzdužnoj strani stola (slike 4.1 – 4.3). U tu svrhu možete koristiti isporučeni usadni šesterobridni ključ, koji nakon montaže može ostati na dohvat ruke pospremljen u malom steznom bloku (slika 3.6).
- Četiri isporučene stezaljke za transport i skladištenje mogu se postaviti bočno u držače na velikim steznim blokovima (slika 4.4).
- Za transport i skladištenje radni stol može se postaviti na stezne blokove. Time će se sačuvati aluminijski profil, a sklopljeni će radni stol slobodno stajati (slika 5).

PRIČVRŠČIVANJE IZRADAKA UZ POMOĆ RADNOG STOLA work 1600

- Radni stol MASTER work 1600 nudi različite mogućnosti pritezanja za obradu izradaka.
- Zatezanje na stezne blokove: pričvrstite izradak uz pomoć stezaljki na vanjski kut radnog stola (slika 6). Stezne blokove možete otpustiti uz pomoć isporučenog usadnog šesterokutnog ključa i postaviti u željeni položaj za stezanje.
- Stezanje uz pomoć otvora od 20 mm: uz pomoć gotovo bilo kojeg steznog elementa koji ima prihvat od 20 mm možete stezati izratke na stolu. U tu je svrhu primjerice prikladna zasebno dobavljiva wolcraft stezaljka radnog stola br. art. 3036000 (pogledajte stranicu 9).
- Stezanje uz pomoć uzdužnih otvora: u uzdužne otvore od 23 mm možete zabosti sve stege koje su uže od 23 mm. Osim toga, glavu zasebno dobavljive wolcraft jednoručne stege (različite izvedbe, pogledajte stranicu 9) možete skinuti i stegnuti s gornje odn. donje strane.
- Na stranici 9 možete pronaći pregled trenutačno dobavljivog pribora, a na stranici 10 pregled rezervnih dijelova za radni stol MASTER work 1600.

MONTAŽA ZASEBNO DOBALJIVOG wolcraft STALKA ZA BUŠILICE br. art. 5027000

- **⚠ PAŽNJA!** Stalak za bušilice obavezno se mora pričvrstiti vijcima na radni stol prije obavljanja ikakvih radova.
- **⚠ OPASNOST!** Izvucite utikač iz utičnice odn. bateriju iz električnog alata prije podešavanja uređaja ili zamjene pribora. Slučajno pokretanje električnog alata može uzrokovati nezgode.
- Uz pomoć isporučenih vijaka za pričvršćivanja iz torbe za pribor 119936902 možete montirati wolcraft stalak za bušilice br. art. 5027000 na stol. Postavite stalak za bušilice s montažnim otvorima preko četiri okrugla otvora na ploču radnog stola.
- Pričvrstite stalak za bušilice tako da vijke i podloške odozgo umetnete kroz provrte za montažu i ploču stola. Odozdo čvrsto pritegnite matice (slika 7).

MONTAŽA PREKLOPNE I NAGIBNE PILE

- **⚠ PAŽNJA!** Preklopne i nagibne pile potrebno je pričvrstiti na stol pomoću minimalno dva vijka za pričvršćivanje, četiri pločice i dvije matice. Ako provrte za montažu na pili ne odgovaraju uzdužnim utorima na ploči stola, ta se preklopna i nagibna pila ne smije koristiti.
- **⚠ OPASNOST!** Izvucite utikač iz utičnice odn. bateriju iz električnog alata prije podešavanja uređaja ili zamjene pribora. Slučajno pokretanje električnog alata može uzrokovati nezgode.
- Uz pomoć isporučenih vijaka za pričvršćivanje iz torbe za pribor 119936902 možete montirati preklopnu i nagibnu pilu na stol. Postavite preklopnu i nagibnu pilu s montažnim otvorima preko uskih uzdužnih otvora na ploči stola.
- Pričvrstite preklopnu i nagibnu pilu. To učinite tako da vijke i male podloške odozgo umetnete kroz provrte za montažu i ploču stola. Odozdo čvrsto pritegnite velike podloške i matice (slika 8).

Izjava o jamstvu

Dragi kupci,

kupili ste visokokvalitetan proizvod tvrtke wolcraft s kojim će vam biti zabavno obavljati poslove po kući.

Proizvodi tvrtke wolcraft u skladu su s visokim tehničkim standardima, a prije nego što stignu u trgovinu, prolaze intenzivne faze razvoja i ispitivanja. Stalne kontrole i redovita ispitivanja osiguravaju visoku kvalitetu tijekom serijske proizvodnje. Pouzdan tehnički razvoj i kontrole kvalitete pružaju vam sigurnost pri odluci o kupnji. Za kupljeni proizvod tvrtke wolcraft vrijedi 10-godišnje jamstvo od datuma kupnje ako ga upotrebljavate isključivo za poslove po kući.

Jamstvo obuhvaća samo oštećenja kupljenog proizvoda koja su posljedica oštećenja materijala i tvorničkih grešaka. Jamstvo ne obuhvaća neispravnosti i oštećenja nastala nestručnim rukovanjem ili nepravilnim održavanjem. Jamstvo ne obuhvaća ni uobičajena oštećenja ili istrošenost nastale normalnom upotrebom niti neispravnosti i oštećenja s kojima je kupac bio upoznat prilikom zaključenja ugovora. Jamstvo vrijedi samo uz predočenje računa / dokaza o kupnji. Jamstvo tvrtke wolcraft ne ograničava vaša zakonska prava kao potrošača (pravni lijek, raskid ugovora ili ublažavanje gubitaka, naknada štete ili naknada troškova).

Jamstvene zahtjeve šaljite na sljedeću adresu:

wolcraft GmbH
Wolffstraße 1
56746 Kempenich
Njemačka





ВВЕДЕНИЕ

- **⚠** Внимание! Читайте все указания по технике безопасности, которые необходимо соблюдать при эксплуатации MASTER work 1600 и используемых электроинструментах. Несоблюдения этих указаний может привести к возгоранию, короткому замыканию и/или тяжелым травмам.
- Сохраняйте руководство по эксплуатации в течение всего срока использования устройства.

ТЕХНИЧЕСКИЕ ДАННЫЕ

Размер в собранном виде:	1110 x 765 x 863 мм
Размер в сложенном виде:	1110 x 765 x 200 мм
Рабочая поверхность:	1035 x 695 мм
Диаметр крепежных натяжных отверстий:	20 мм
Межосевое расстояние крепежных натяжных отверстий:	128 / 128 мм (горизонтальное / вертикальное)
Диаметр отверстия продольных пазов:	91 x 23 мм
Допустимая нагрузка:	120 кг
Вес:	21 кг

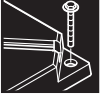
СИМВОЛЫ И ИХ ЗНАЧЕНИЕ

	Предупреждение о возможной опасности		Распределяйте нагрузку равномерно!
	Читать инструкцию/указания!		Максимальная нагрузка: 120 кг
	Необходимо использовать защитные очки.		Не садиться, не использовать в качестве подножки, трапа или помоста!
	Необходимо использовать защиту слуха.		На стол не становиться!
	Необходимо использовать противопылевую маску.		Закрепить стационарные устройства на столе с помощью винтов!
	Отключение сетевого штекера		Не пилить на столе на глубину более 5 мм!
	К общей информации		

ИНСТРУМЕНТЫ ДЛЯ МОНТАЖА

	1 торцовый шестигранный гаечный ключ: SW 5 (включен в комплект поставки)		1 гаечный ключ: SW 10 (в комплект поставки не входит)
--	--	---	---

ЦЕЛЕВОЕ ПРИМЕНЕНИЕ

- Рабочий стол MASTER work 1600 предназначен для использования в качестве рабочей платформы для обработки заготовок (например, шлифование, строгание, сверление, пиление и т. д.).
- С помощью струбцин, предлагаемых в линейке wolcraft, заготовки можно надежно закрепить на рабочей панели.
- При использовании торцевых пил / пил для резки под углом и имеющейся в продаже по отдельности сверлильной стойки wolcraft (№ арт. 5027000) на столе следует применять входящие в комплект поставки крепежные элементы.
- **⚠** ВНИМАНИЕ! Разрешается использовать только те инструменты, при использовании которых детали обрабатываются вертикально сверху вниз!
- **⚠** ВНИМАНИЕ! Запрещается устанавливать инструменты, оказывающие неравномерное давление на одну сторону рабочего стола!
- Необходимо учитывать данные, предоставляемые производителем, и выполнять указания по технике безопасности, действующие для используемых машин, а также указания по технике безопасности, действующие для рабочего стола.
- При утилизации стола MASTER work 1600 следуйте местным нормам по утилизации.

Пользователь несет ответственность за ущерб и несчастные случаи в случае нецелевого использования.

ИНСТРУКЦИИ ПО ТЕХНИКЕ БЕЗОПАСНОСТИ

- Правильно монтируйте рабочий стол и всегда перед началом работ удостоверьтесь, что винты и эксцентрикковые прижимы туго затянуты.
- Не используйте рабочий стол ненадлежащим образом или не по назначению!
- Убирайте со стола все ненужные предметы.
- Не работайте на неисправном рабочем столе!
- Крепко зажимайте обрабатываемые детали!
- Следите за тем, чтобы при транспортировке все винты и эксцентрикковые прижимы были туго затянуты.
- Размещайте рабочий стол на прочной, ровной и горизонтальной поверхности. Если стол находится в неустойчивом положении, равномерная обработка детали и безопасное использование электроинструмента невозможно.
- Перед установкой электроинструмента правильно разложите стол.
- Перед использованием электроинструмента прочно закрепите его на рабочем столе. Соскальзывание электроинструмента с рабочего стола может привести к потере контроля.
- Убедитесь, что электроинструмент установлен по центру рабочего стола.
- Следите за тем, чтобы длинные детали не нарушали равновесия рабочего стола. Свободные концы длинных деталей необходимо поддерживать или подкладывать под них что-либо.
- Используйте соответствующие индивидуальные средства защиты: беруши, очки с защитным покрытием, респиратор при проведении пыльных работ, защитные перчатки при работе с шероховатыми материалами и при замене деталей.
- Не храните рабочий стол на открытом воздухе или в сырых местах. Это может привести к коррозии или разбуханию рабочей плиты.
- Соблюдайте чистоту и обеспечивайте хорошее освещение рабочей зоны. Беспорядок и неосвещенные рабочие зоны могут привести к несчастным случаям.
- Не допускайте детей и других лиц к рабочему столу во время его использования. Если вы будете отвлекаться, то можете потерять контроль над инструментом.
- Перед включением электроинструмента уберите регулировочные приспособления или гаечные ключи. Попадание регулировочного приспособления или гаечного ключа во вращающиеся части прибора может привести к травмам.
- Надевайте соответствующую одежду. Не надевайте свободной одежды или украшений. Волосы, одежда и перчатки должны находиться на расстоянии от движущихся частей. Свободная одежда, украшения или распущенные волосы могут попасть в движущиеся части.
- Перед началом работы проверьте исправность приборов и инструментов. Ни в коем случае не работайте с неисправными или затупившимися инструментами.
- Перед установкой прибора или заменой деталей выдерните штекер электроинструмента из розетки и/или извлеките аккумулятор. Случайный пуск электроинструмента может стать причиной несчастного случая.
- Не подвергайте рабочий стол слишком большой нагрузке, а также садитесь на него, не используйте его в качестве трапа или помоста. Чрезмерная нагрузка, использование стола для станков в качестве помоста может привести к смещению центра тяжести и опрокидыванию стола.
- Запрещается удалять руками щепки, стружки и прочие части деталей вблизи движущегося полотна пилы!
- Следите за тем, чтобы перед каждым проходом пилы на рабочей панели не лежало никаких предметов.
- Запрещается останавливать полотно пилы, оказывая на него поперечное давление после отключения питания!
- Используйте инструменты только по назначению.
- Используйте только исправные полотна.
- Используйте только оригинальные запасные части wolfcraft.
- **⚠ ВНИМАНИЕ!** Для выступающих заготовок существует риск опрокидывания. Убедитесь, что стол не потерял баланс из-за боковых зажимов и обработки заготовок с боковым зажимом.
- Убедитесь, что вы не прикрепляете хрупкие материалы с чрезмерно большим усилием. Опасность попадания осколков!
- Тяжелые предметы кладите на стол аккуратно, нагружайте столешницу равномерно.
- Не пилите на столе на глубину более 5 мм, чтобы не повредить алюминиевый профиль.
- Убедитесь, что ваши руки не заземлены при зажиме тонких заготовок струбциной, управляемой одной рукой.
- Следите за тем, чтобы не защемить руки при складывании и раскладывании стола.

ИНСТРУКЦИИ ПО ТЕХНИКЕ БЕЗОПАСНОСТИ ДЛЯ СВЕРЛИЛЬНОЙ СТОЙКИ wolfcraft № арт. 5027000

- Рабочий стол снабжен отверстиями для имеющейся в продаже по отдельности сверлильной стойки wolfcraft (№ арт. 5027000).
- Соберите имеющуюся в продаже по отдельности сверлильную стойку, используя прилагаемый крепежный материал в соответствии с инструкциями в данном руководстве по эксплуатации.
- Сверлильная стойка предназначена для крепления дрелей с питанием от сети с помощью зажимного патрона диаметром 43 мм. Другие устройства не должны использоваться.
- Помимо этих инструкций по технике безопасности в руководстве по эксплуатации сверлильной стойки обязательно следуйте инструкциям по безопасности для применяемой дрели.
- Поддерживайте длинные заготовки на выходной стороне, чтобы предотвратить опасные ситуации из-за их неконтролируемого падения.

ИНСТРУКЦИИ ПО ТЕХНИКЕ БЕЗОПАСНОСТИ ДЛЯ ТОРЦЕВЫХ ПИЛ И ПИЛ ДЛЯ РЕЗКИ ПОД УГЛОМ

- Помимо специальных инструкций по безопасности, следуйте также инструкциям для применяемых торцевых пил и пил для резки под углом. Используемые приборы должны соответствовать стандарту DIN EN 62841-5.
- Соберите торцевую пилу и пилу для резки под углом, используя прилагаемый крепежный материал в соответствии с инструкциями в данном руководстве по эксплуатации.
- Если крепежные отверстия вашей торцевой пилы и пилы для резки под углом не подходят под расположение отверстий предусмотренного продольного паза, устройство не должно использоваться на столе.
- Не используйте поврежденные торцевые пилы и пилы для резки под углом. Не используйте тупые или поврежденные пыльные полотна.
- Поддерживайте длинные заготовки на выходной стороне, чтобы предотвратить опасные ситуации из-за неконтролируемого падения.

КОМПЛЕКТ ПОСТАВКИ И МОНТАЖ

- Извлеките стол MASTER work 1600 из коробки и проверьте наличие всех поставляемых деталей, указанных на рисунках (рис. 1).
- Расположите стол на ровной чистой поверхности (рис. 2.1). Ослабьте оба эксцентриковых рычага и раздвиньте правую пару ножек до упора. По завершении прижмите оба эксцентриковых рычага (рис. 2.2). Ослабьте четыре эксцентриковых рычага и раздвиньте левую пару ножек до упора. По завершении снова прижмите все четыре эксцентриковых рычага (рис. 2.3). Поставьте стол на ножки (рис. 2.4). Если требуется, установите его в необходимое положение с помощью регулировки высоты (рис. 2.4).
- Установите два небольших зажимных блока на поперечной стороне стола (рис. 3.1 - 3.5) и два больших зажимных блока на длинной стороне стола (рис. 4.1 - 4.3). Для этого можно использовать входящий в комплект поставки шестигранный гаечный ключ, который после установки можно хранить в пределах легкой досягаемости в одном из небольших зажимных блоков (рис. 3.6).
- Четыре входящие в комплект поставки зажимные лапы можно вставлять сбоку в держатели на больших зажимных блоках для транспортировки и хранения (рис. 4.4).
- Рабочий стол может быть размещен на зажимных блоках для транспортировки и хранения. Таким образом обеспечивается защита алюминиевого профиля при отдельно стоящем рабочем столе в сложенном состоянии (рис. 5).

ЗАЖИМ ЗАГОТОВКИ С ПОМОЩЬЮ РАБОЧЕГО СТОЛА MASTER work 1600

- MASTER work 1600 предлагает различные варианты зажима для обработки вашей заготовки.
- Зажим на зажимных блоках: используйте струбины, чтобы прикрепить заготовку к внешнему краю рабочего стола (рис. 6). Зажимные блоки можно ослабить с помощью входящего в комплект поставки шестигранного ключа и привести их в нужное положение для зажима.
- Зажим с помощью отверстий 20 мм: можно выполнить стягивание на столе с помощью практически любого зажимного элемента, который имеет держатель 20 мм. Для этого подходит, например, имеющаяся в продаже по отдельности растяжка рабочего стола № арт. 3036000 (см. стр. 9).
- Зажим с помощью продольных пазов: в продольные пазы 23 мм попадают с помощью всех струбин шириной менее 23 мм. Кроме того, можно снять головку имеющихся в продаже по отдельности струбин wolfcraft, управляемых одной рукой (разные версии представлены на стр. 9), и выполнить стягивание сверху или снизу.
- На странице 9 представлен обзор на данный момент имеющихся в продаже принадлежностей, а на странице 10 указаны запчасти для MASTER work 1600.

СБОРКА ИМЕЮЩЕЙСЯ В ПРОДАЖЕ ПО ОТДЕЛЬНОСТИ СВЕРЛИЛЬНОЙ СТОЙКИ wolfcraft

№ арт. 5027000

- **⚠ ВНИМАНИЕ!** Сверлильную стойку необходимо привинтить к рабочему столу, прежде чем использовать ее для работы.
- **⚠ ОПАСНОСТЬ!** Перед установкой приборов или заменой принадлежностей выдерните штекер электроинструмента из розетки или извлеките аккумулятор. Случайный пуск электроинструмента может стать причиной несчастного случая.
- С помощью входящих в комплект поставки крепежных винтов из сумки принадлежностей 119936902 сверлильную стойку wolfcraft № арт. 5027000 закрепляют на столе. Расположите сверлильную стойку с крепежными отверстиями над четырьмя маленькими круглыми пазами в столешнице.
- Чтобы закрепить сверлильную стойку, пропустите сверху через монтажные отверстия и плиту стола винты, подложив под них малую подкладочную шайбу. Туго закрутите гайки снизу (рис. 7).

MONTAGE EINER KAPP- UND GEHRUNGSSÄGE

- **⚠ ВНИМАНИЕ!** Торцевая пила или пила для резки под углом должна быть закреплена на столе по меньшей мере двумя крепежными винтами, четырьмя шайбами и двумя гайками. Если монтажные отверстия пилы не соответствует щелям в столешнице, то торцевую пилу или пилу для резки под углом нельзя использовать.
- **⚠ ОПАСНОСТЬ!** Перед установкой приборов или заменой принадлежностей выдерните штекер электроинструмента из розетки или извлеките аккумулятор. Случайный пуск электроинструмента может стать причиной несчастного случая.
- С помощью входящих в комплект поставки крепежных винтов из сумки принадлежностей 119936902 торцевые пилы и пилы для резки под углом закрепляют на столе. Расположите торцевую пилу или пилу для резки под углом так, чтобы монтажные отверстия оказались над узкими продольными пазами столешницы.
- Закрепите пилу. Для этого пропустите сверху через монтажные отверстия и плиты стола винты, подложив под них малую подкладочную шайбу. Туго закрутите гайки снизу, подложив под них большие подкладочные шайбы (рис. 8).

Гарантийное письмо

Уважаемые хозяйки и хозяева, выполняющие работы по дому!

Вы приобрели высококачественный продукт wolfcraft, который существенно облегчит выполнение работ по дому.

Продукты wolfcraft соответствуют высоким техническим стандартам и перед продажей проходят тщательно контролируемые фазы разработки и проверки. Высокий уровень качества при серийном производстве изделий обеспечивается постоянным контролем и регулярными проверками. Надежные технические разработки и заслуживающий доверия контроль качества обеспечивают уверенность в правильности решения в пользу приобретения нашей продукции. На приобретенные продукты wolfcraft предоставляется 10-летняя гарантия от даты покупки.

Гарантия действует исключительно в том случае, если продукция используется для выполнения работ по дому. Гарантия распространяется исключительно на повреждения, существующие на момент покупки, и только на те из них, которые указывают на брак материала или производства. Настоящая гарантия не распространяется на дефекты и повреждения, возникшие вследствие ненадлежащей эксплуатации или ненадлежащего обслуживания. Гарантия также не распространяется на нормальные признаки износа и естественное истирание, а также на дефекты и повреждения, о которых клиенту было известно на момент заключения договора покупки. Гарантийные претензии имеют силу только в случае предъявления счета-фактуры или чека. Предусмотренная компанией wolfcraft гарантия не ограничивает законные права, предоставляемые вам как потребителю (право на устранение дефектов, право на отказ от договора или снижение покупной цены, право на компенсацию убытков или расходов).

Гарантийные претензии следует направлять по адресу:

wolfcraft GmbH

Wolffstraße 1

56746 Kempenich

Germaniya (Германия)

(D) (NL) (GB)

wolcraft GmbH

Wolffstraße 1
56746 Kempenich
GERMANY

(D)

Service-Hotline:

00 49 (0) 2655 51 280

Fax: 00 49 (0) 2655 502 080

technical.Service@wod.wolcraft.com

(NL)

Tel.: 00 49 (0) 2655 51 324

Fax: 00 49 (0) 2655 502 324

customernl@wolcraft.com

(A) (TR) (BH) (MT)

wolcraft GmbH

Hauffgasse 3-5

1110 Wien

Tel. 00 43 (1) 7 48 08 08-0

Fax 00 43 (1) 7 48 08 08-11

kundendienst@woaut.wolcraft.com

(F) (B) (L)

wolcraft s.a.r.l.

1 rue d'Aurion

F-93 118 Rosny sous Bois Cedex

(F)

Téléphone 00 33 (0) 1 48 12 29 30

Téléfax 00 33 (0) 1 48 12 15 40

customerservicefrance@wolcraft.com

(B) (L)

Tel.: 0033 148 12 29 43

Fax: 0033 148 12 15 46

customerbelux@wolcraft.com

(CH) (IE)

PUAG AG

Oberebenstrasse 51

CH-5620 Bremgarten

Tel. 0041 (0) 56 648 88 88

Fax 0041 (0) 56 648 88 80

info@puag.ch

(CZ)

ELNAS s.r.o.

Oblekovice 394

CZ-67181 Znojmo

Tel. 00420 515 220 126

Fax 00420 515 244 347

info@elnas.cz

(CZ) (SK)

MPO Distribuce s.r.o.

Novostrašnická 46

CZ-100 00 Praha 10

Tel. 00420 774 543 567

Fax 00420 212 242 399

obchod@mpo-distribuce.cz

(I)

wolcraft srl.

Casella Postale 84

Via San Francesco (Centro le Piazze)

22066 Mariano Comense (Co)

Tel. 00 39-31-750 900

Fax 00 39-31-750 881

servizioclienti@wolcraft.com

(DK) (S) (FIN) (N)

wolcraft GmbH

Wolffstraße 1

D-56746 Kempenich

Tel. 00 49 - 26 55 51 0

Fax 00 49 - 26 55 51 180

e-mail: customerservice@wolcraft.com

(correspondence in English)

(E)

wolcraft España S.L.U.

C/ Alcalde Ángel Arroyo 10,

2º Plta., Oficina 3

28904 Getafe (Madrid)

Teléfono 0034 91 681 49 65

Fax 0034 902 197 120

atencioncliente@wolcraft.com

(HU)

Dinocoop Kft.

Radvány utca 24

1118 Budapest XI.

Telefon: 0036-1-319-3064

Telefax: 0036-1-319-3066

dinocoop@dinocoop.hu

(P)

COBRAL SL

Rua de Moçambique n, 96 1esq

2685-356 Prior Velho

Tel.: 00351 210 497 140

Fax.: 00351 210 497 143

bricolage@aquemofer.pt

(PL)

"LŁ" Spółka z ograniczoną

odpowiedzialnością sp. k.

ul. Wrocławska 43, Byków

PL-55-095 Mirków k. Wrocławiatel.

Telefon: 0048 71 3980800

Telefax: 0048 71 3980802

firma@langelukaszuk.pl

(LT)

UAB ST Baltic

Panerių g. 49

LT-03202 Vilnius

Mobile: 00370 616 74500

Telefon/Fax: 00370 5 213 66 70

prekyba@stbaltic.lt

(IL)

Craftools Ltd.

Givat Hailanot st. 6

76868 Bet Hanan

Tel.: 00972/522578879

Fax: 00972/89333878

goldmani@netvision.netdotil

(SD)

Slovenijales Trgovina d.o.o.

Plemljeva 8

SI-1210 Ljubljana – Šentvid

Telefon: 00386 059 375914

Fax: 00386 02 6181669

info@slovenijales-trgovina.si

(GR) (CY)

Mavrofidopoulos S.A.

Salaminos 1 & Mavromihali Str.

GR-185 45 Piraeus

Telefon: 0030 21 0413 6155

Telefax: 0030 21 0413 7692

info@mavrofidopoulos.gr

(HR)

Manal d.o.o.

Velimira Skorpika 1 a

10090 Zagreb

Telefon: 00385-1-3466400

Telefax: 00385-1-3466412

manal@manal.hr

(RO) (MD)

Steinel Distribution S.R.L.

Str. Campului Nr. 1,FSR HALA SCULARIE

RO-505400 Loc. Rasnov, Oras Rasnov

Telefon: 0040 (0) 268530 000

Telefax: 0040 (0) 268531 111

info@steinel.ro

(BG)

Tashev-Galving Ltd.

68, Kliment Ohridski Blvd.

BG-1756 Sofia

Telefon: 00359 70045454

Telefax: 00359 4392112

info@tashev-galving.com

(SRB) (MN)

Mi-lumen d.o.o.

Dositejeva 176

36000 Kraljevo

Telefon: 00381-36-231081

Telefax: 00381-36-312867

milumen@tron-inter.net

(MK)

FAMOD

Bul. Vidoe Smilevski 5

MK-1000 Skopje

Telefon: 00389 2 2431100

Telefax: 00389 2 2431105

famod@t-home.mk

(EST)

AS Tooma Tööriist

Männiku tee 107

EE-11215 Tallinn

Telefon: 00372 6 586229

Fax: 00372 6 546725

info@toomatool.ee

(BY)

UP "18"

Volgogradskaya 13

BY-220049 Minsk

Telefon: 00375 17 2807781

Fax 00375 17 2804854

info@up18.by

(RUS)

Centro Instrumentalnoj Torgovli

Molodogvardejskaya Ul 61

121351 Moskau

Tel.: +7 495 730 80 70

ci@centro-i.ru

